

# Dell™ P2212H/P2312H 顯示器

[使用指南 User Guide](#)

[將顯示解析度設為 1920 x 1080 \(最大\) 的重要指示](#)

---

此文件中的資訊如有變更 恕不另行通知。

© 2011 Dell Inc. All rights reserved.

嚴格禁止在未獲得Dell Inc. 書面同意的情況下以任何方式重製任何部分。

本文中使用的商標 *Dell* 和 *DELL* 標誌是 Dell Inc. 的商標 *Microsoft* 和 *Windows* 是 Microsoft Corporation 在美國及/或其他國家的商標或註冊商標 *Intel* 是 Intel Corporation 在美國及其他國家的註冊商標 *ATI* 是 Advanced Micro Devices, Inc. 的商標 *ENERGY STAR* 是美國環保署的註冊商標。作為 ENERGY STAR 合作夥伴 Dell Inc. 認定本產品符合 ENERGY STAR 能效方面的標準。

此文件中可能會使用其他商標與商品名稱來參照聲稱的標誌與名稱或其產品的實體。Dell Inc. 放棄除了其自己的商標與商品名稱以外的任何商標與商品名稱的所有利益。

---

型號 P2212Hb/P2312Ht

2011 年 11 月 版本 A01

# Dell™ P2212H/P2312H 顯示器使用指南

[關於您的顯示器](#)

[設定顯示器](#)



[操作顯示器](#)

[疑難排解](#)

[附錄](#)

---

## 注意、小心與警告訊息

-  **注意** “注意”會指出可幫助您更妥善使用電腦的重要資訊的注意事項。
-  **小心** 顯示「小心」 表示未遵循指示可能導致硬體損壞或資料遺失。
-  **警告** 警告標誌意指可能會造成財產損害、人體傷害或導致死亡的標誌。

---

此文件中的資訊如有變更 恕不另行通知。  
© 2011 Dell Inc. All rights reserved.

嚴格禁止在未獲得Dell Inc. 書面同意的情況下以任何方式重製任何部分。

本文中使用的商標 Dell 和 DELL 標誌是 Dell Inc. 的商標 Microsoft 和 Windows 是 Microsoft Corporation 在美國及/或其他國家的商標或註冊商標 Intel 是 Intel Corporation 在美國及其他國家的註冊商標 ATI 是 Advanced Micro Devices, Inc. 的商標 ENERGY STAR 是美國環保署的註冊商標。作為 ENERGY STAR 合作夥伴 Dell Inc. 認定本產品符合 ENERGY STAR 能效方面的標準。

此文件中可能會使用其他商標與商品名稱來參照聲稱的標誌與名稱或其產品的實體。Dell Inc. 放棄除了其自己的商標與商品名稱以外的任何商標與商品名稱的所有利益。

---

型號 P2212Hb/P2312Ht

2011 年 11 月 版本 A01

[回到內容頁](#)

# 安裝您的顯示器

Dell™ P2212H/P2312H 顯示器

---

## 將顯示解析度設為 1920 x 1080 (最大) 的重要指示

為了在使用 Microsoft® Windows® 作業系統時取得最大的顯示器效能，請執行下列步驟將顯示解析度設定為 1920 x 1080 像素。

在 Windows XP 中

1. 在桌面上按一下右鍵並按一下內容。
2. 選擇設定值標籤。
3. 在螢幕區域中的捲軸上按下並按住滑鼠左鍵，然後將螢幕解析度調整為 1920 x 1080。
4. 按一下確定。

在 Windows Vista® 或 Windows® 7 中

1. 在桌面上按一下右鍵，然後按一下個人化。
2. 按一下變更顯示設定。
3. 在螢幕區域中的捲軸上按下並按住滑鼠左鍵，然後將螢幕解析度調整為 1920 x 1080。
4. 按一下確定。

若您沒有看到 1920 x 1080 選項，您可能必須更新顯示卡的驅動程式。請從以下選出與您的電腦系統狀態最接近的描述，然後依照提供的指示操作。

- 1: [若您有 Dell™ 桌上型或 Dell™ 可攜式電腦，且有網際網路存取能力。](#)
  - 2: [若您使用非 Dell™ 桌上型電腦、可攜式電腦或顯示卡。](#)
- 

[回到內容頁](#)

# 關於您的顯示器

Dell™ P2212H/P2312H 顯示器使用手冊

- [包裝內容](#)
- [產品功能特色](#)
- [認識各部位與控制裝置](#)
- [顯示器規格](#)
- [隨插即用相容性](#)
- [通用串列匯排流 USB 介面](#)
- [液晶顯示器品質與像素政策](#)
- [維護指南](#)

## 包裝內容

您的顯示器包裝中包含以下元件。請確認您收到所有元件。如缺少任何物品請[聯絡Dell](#)。

- 🔪 **注意** 某些物件可能為選購配件，因此不會隨您的顯示器而提供。某些功能或媒體在某些國家中可能無法使用。
- 🔪 **注意** 若要安裝其他腳座，請參閱腳座安裝指南，以瞭解安裝說明。
- 🔪 **注意** P2212H/P2312H 顯示器不含溴化阻燃劑/聚氯乙烯（無鹵素），但此處所指不包含外部纜線。



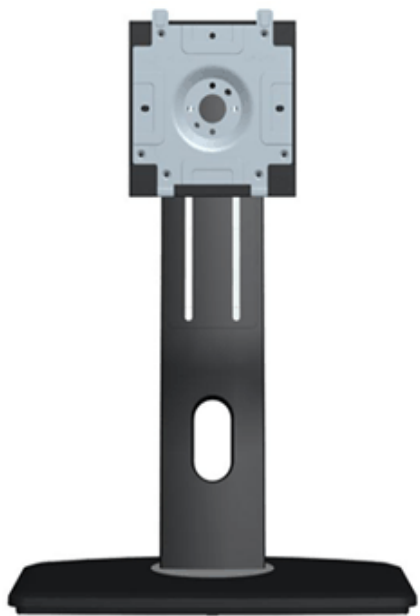

- 底座



- 電源線



- VGA 連接線 (連接至顯示器)



- DVI 線



- USB 上載線 啟用顯示器上的 USB 埠

- 驅動程式與說明文件媒體
- 快速安裝指南

## 產品功能特色

Dell Professional P2212H/P2312H 平面顯示器配備了一個主動式矩陣、薄膜式電晶體 TFT 的液晶顯示器 LCD 並使用 LED 背光源。此顯示器的功能特色包括

- **P2212H:** 54.68 cm (21.5 吋 可視顯示區域 對角測量)。1920 x 1080 解析度 並支援較低解析度的全螢幕顯示功能。
- **P2312H:** 58.42 cm (23 吋 可視顯示區域 對角測量)。1920 x 1080 解析度 並支援較低解析度的全螢幕顯示功能。
- 寬廣的觀賞角度 不管坐著或站著 或從顯示器的其中一側移到另一側時 都可擁有清晰的畫面。
- 前後、左右、上下伸展以及旋轉調整功能。
- 可移除的底座與視訊電子標準協會 VESA™ 100 mm 安裝孔 提供您彈性的安裝方式。
- 如果您的系統有支援隨插即用功能 便可使用該功能。
- 螢幕顯示 OSD 調整功能表 可讓您輕鬆設定各項設定值 並將畫面進行最佳化處理。
- 軟體和說明文件光碟片內含 資訊檔 INF、影像顏色比對檔 ICM 及產品說明文件。
- 符合 Energy Star 標準的省電功能。
- 安全鎖槽。
- 支架鎖。
- 資產管理能力。
- 可在保持圖像品質的前提下從寬屏轉換為標準寬高比。
- EPEAT Gold 等級。
- P2212H/P2312H 顯示器不含溴化阻燃劑/聚氯乙烯(無鹵素) 但此處所指不包含外部纜線。
- 取得 TCO 認證的顯示器。
- 隨附PowerNap軟體 在顯示器隨附的 CD 中。
- 玻璃不含砷 此外只有面板不含汞。
- 高動態對比率 (2,000,000: 1)。
- 睡眠模式的待機耗電量不到 0.1 瓦。
- Energy Gauge 顯示顯示器實際消耗的電量。

## 認識各部位與控制裝置

### 前視圖



前視圖

前面板控制按鈕

標籤	說明
1	預設模式(預設 但可進行設定)
2	亮度/對比(預設 但可進行設定)
3	功能表
4	離開
5	電源 具電源燈指示器

### 背視圖



背視圖

附顯示器支架的背視圖

標籤	說明	使用
1	VESA 安裝孔 100 mm x 100 mm - 於安裝的底盤後方	採用 VESA 相容的壁掛安裝套件安裝顯示器 (100 mm x 100 mm)
2	法規標籤	列出通過的法規
3	底座移除按鍵	按下此按鍵可鬆開底座
4	條碼序號標籤	若聯絡 Dell 參考標籤上的資訊 以取得技術支援
5	安全鎖槽	使用安全纜鎖固定顯示器
6	Dell Soundbar 安裝托架	用以連接選購的 Dell Soundbar
7	USB 下載埠	連接您的 USB 設備
8	連接線整理槽	可將連接線穿過此整理槽以整理連接線

側視圖



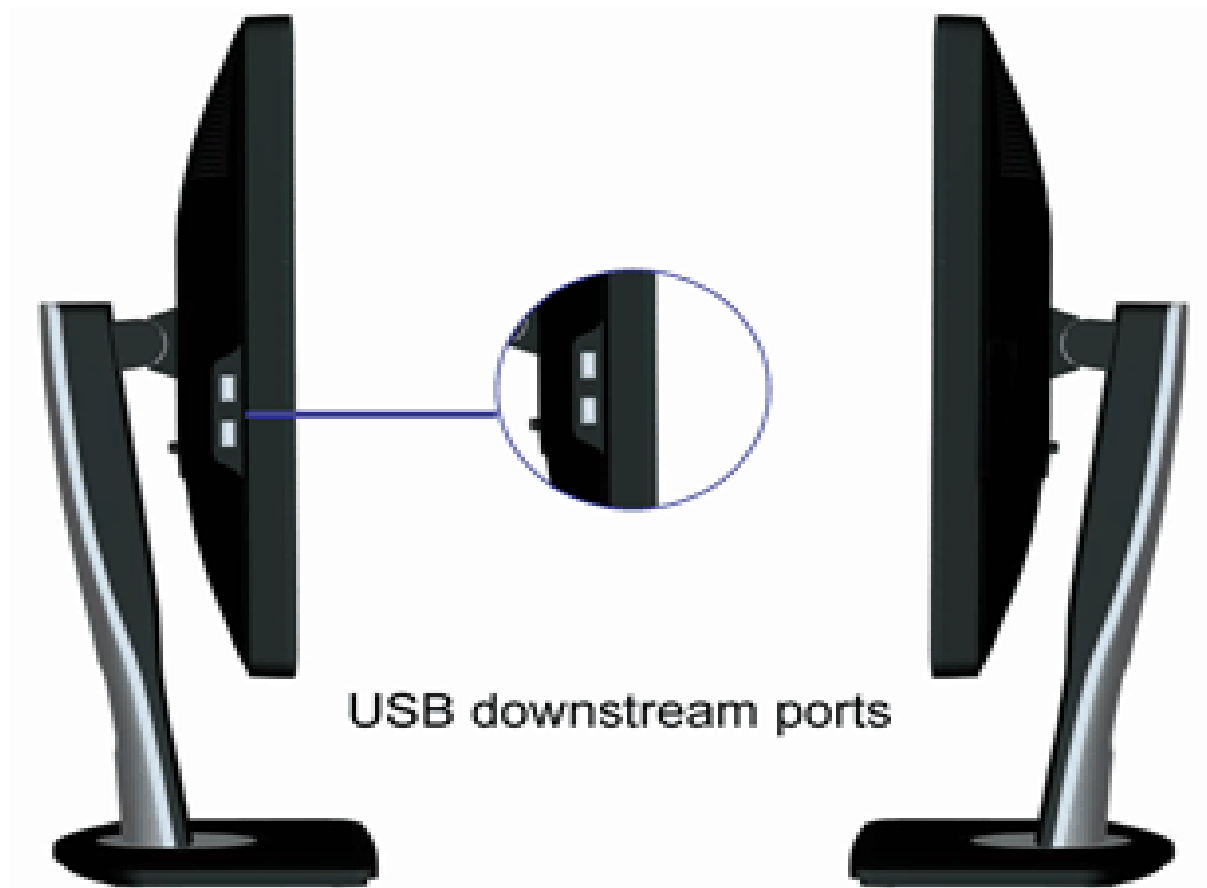

左視圖

右視圖

底視圖

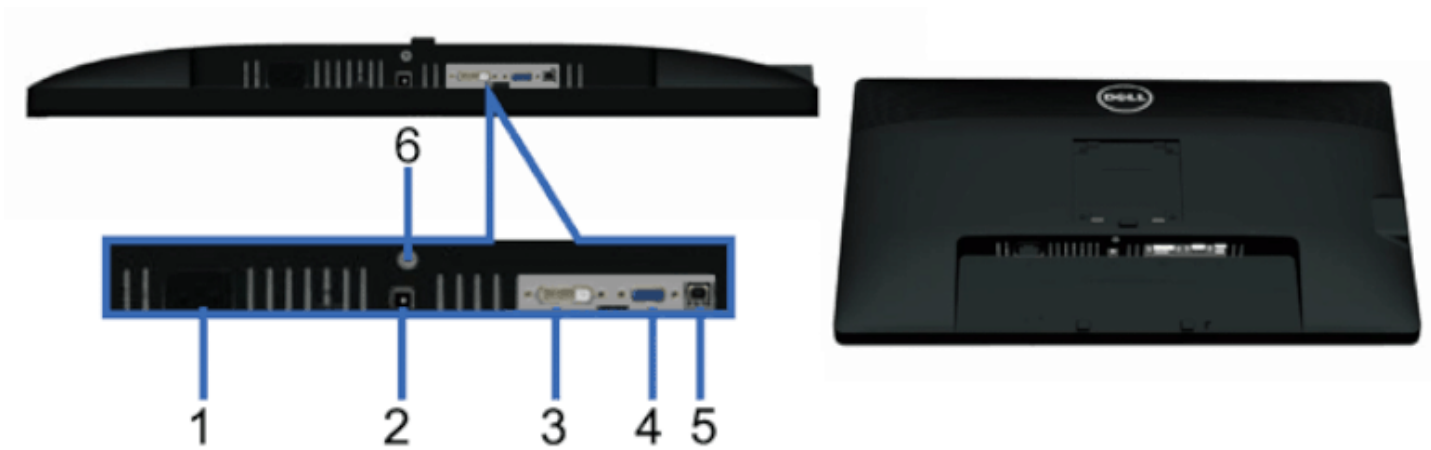

底視圖

附顯示器支架的底視圖

標籤	說明	使用
1	AC 電源連接器	連接電源電纜
2	Dell Soundbar 用直流電源連接器	連接 Soundbar 專用音箱 選配 的電源電纜
3	DVI 連接器	連接電腦的 DVI 電纜
4	VGA 連接器	連接電腦的 VGA 電纜
5	USB 上載埠	使用顯示器隨附的 USB 電纜連接顯示器和電腦。連接該電纜之後 即可使用顯示器側面的 USB 連接器
6	底座鎖功能	若要将支架鎖在顯示器上 請使用 M3 x 6 mm 螺絲 (未提供螺絲)

## 顯示器規格

### 平面面板規格

機型	P2212H	P2312H
螢幕類型	主動式矩陣 - TFT LCD	主動式矩陣 - TFT LCD
面板類型	TN	TN
螢幕尺寸	546.8 mm 21.5 英吋對角可視影像尺寸	584.2 mm 23 英吋對角可視影像尺寸
預設顯示區	476.64 (H) X 268.11 (V) mm	509.76 (H) X 286.74 (V) mm

域		
水平	476.64 mm 18.77 英吋	509.76 mm 20.07 英吋
垂直	268.11 mm 10.56 英吋	286.74 mm 11.29 英吋
像素點距	0.248 mm	0.265 mm
視角	160° 垂直 典型 170° 水平 典型	160° 垂直 典型 170° 水平 典型
亮度輸出	250 cd/m <sup>2</sup> 典型	250 cd/m <sup>2</sup> 典型
對比度	1000 至 1 典型 2M 至 1 典型動態對比度功能開啟	1000 至 1 典型 2M 至 1 典型動態對比度功能開啟
面板塗層	防眩光 3H 表面硬化塗層	防眩光 3H 表面硬化塗層
背光	LED 邊光系統	LED 邊光系統
反應時間	5 毫秒 黑色變白色 典型	5 毫秒 黑色變白色 典型
色彩深度	1670 萬色	1670 萬色
色域	82%*	84%*

\*[P2212H] 色域 (典型) 以 CIE1976 (82%) 和 CIE1931 (72%) 測試標準為基礎。

\*[P2312H] 色域 (典型) 以 CIE1976 (84%) 和 CIE1931 (72%) 測試標準為基礎。

## 解析度規格

機型	P2212H/P2312H
水平掃瞄範圍	30 kHz 至 83 kHz 自動
垂直掃瞄範圍	56 Hz 至 76 Hz 自動
最高預設解析度	1920 x 1080 更新率為 60 Hz

## 支援視訊模式

機型	P2212H/P2312H
視訊顯示能力 DVI 播放	480p、480i、576p、720p、1080p、576i、1080i

## 預設顯示模式

P2212H/P2312H

顯示模式	水平更新率 kHz	垂直更新率 Hz	像素時脈 (MHz)	同步極性 水平/垂直
VESA, 720 x 400	31.5	70.0	28.3	-/+
VESA, 640 x 480	31.5	60.0	25.2	-/-
VESA, 640 x 480	37.5	75.0	31.5	-/-
VESA, 800 x 600	37.9	60.0	40.0	+/+
VESA, 800 x 600	46.9	75.0	49.5	+/+
VESA, 1024 x 768	48.4	60.0	65.0	-/-
VESA, 1024 x 768	60.0	75.0	78.8	+/+
VESA, 1152 x 864	67.5	75.0	108.0	+/+
VESA, 1280 x 1024	64.0	60.0	108.0	+/+
VESA, 1280 x 1024	80.0	75.0	135.0	+/+
VESA, 1920 x 1080	67.5	60.0	148.5	+/+

## 電氣規格

機型	P2212H/P2312H
影像輸入訊號	<ul style="list-style-type: none"> <li>類比 RGB 0.7 伏特 +/-5% 75 ohm 輸入阻抗時為正極</li> <li>數位 DVI-D TMDS 每條差動線 differential line 為 600mV 50 ohm 輸入阻抗時為正極</li> </ul>
同步輸入訊號	水平與垂直同步分離、無極性限制 TTL 等級、SOG Composite SYNC on green
AC 輸入電壓 頻率 電流	<ul style="list-style-type: none"> <li><b>P2212H</b> - 100 VAC 至 240 VAC / 50 或 60 Hz <math>\pm</math> 3 Hz/1.2 A 標準</li> <li><b>P2312H</b> - 100 VAC 至 240 VAC / 50 或 60 Hz <math>\pm</math> 3 Hz/1.5 A 標準</li> </ul>
浪湧電流	<ul style="list-style-type: none"> <li>120 V 30 A 最大</li> <li>240 V 60 A 最大</li> </ul>

## 實體特性

機型	P2212H	P2312H
連接器類型	15-pin D-小型接頭、藍色連接器 DVI-D 白色連接器	15-pin D-小型接頭、藍色連接器 DVI-D 白色連接器
	<ul style="list-style-type: none"> <li>數位 可移除、DVI-D、硬式針腳 裝運時與顯示器分</li> </ul>	<ul style="list-style-type: none"> <li>數位 可移除、DVI-D、硬式針腳 裝運時與顯示器分</li> </ul>

訊號連接線類型	<b>開放置</b> <ul style="list-style-type: none"> <li>• 類比 可連接、D-Sub、15 針腳 裝運時已連接至顯示器</li> </ul>	<b>開放置</b> <ul style="list-style-type: none"> <li>• 類比 可連接、D-Sub、15 針腳 裝運時已連接至顯示器</li> </ul>
<b>尺寸 含底座</b>		
高 展開時	484.5 mm (19.07 英吋)	493.9 mm (19.44 英吋)
高 壓縮時	355.6 mm (14.00 英吋)	365.0 mm (14.37 英吋)
寬	513.0 mm (20.20 英吋)	546.4 mm (21.51 英吋)
深	183.3 mm (7.22 英吋)	185.4 mm (7.3 英吋)
<b>尺寸 不含底座</b>		
高	304.5 mm (11.99 英吋)	323.3 mm (12.73 英吋)
寬	513.0 mm (20.20 英吋)	546.4 mm (21.51 英吋)
深	59.5 mm (2.34 英吋)	59.5 mm (2.34 英吋)
<b>底座尺寸</b>		
高 展開時	401.2 mm (15.80 英吋)	401.2 mm (15.80 英吋)
高 壓縮時	358.1 mm (14.10 英吋)	358.1 mm (14.10 英吋)
寬	265.8 mm (10.46 英吋)	279.8 mm (11.02 英吋)
深	183.3 mm (7.22 英吋)	185.4 mm (7.30 英吋)
<b>重量</b>		
含包裝重量	7.45 kg (16.42 lbs)	7.24 kg (15.96 lbs)
含底座配件與連接線的重量	5.88 kg (12.96 lbs)	5.70 kg (12.57 lbs)
不含底座配件重量 (壁掛安裝或 VESA 安裝方式 - 沒有連接線)	3.29 kg (7.24 lbs)	3.44 kg (7.58 lbs)
底座配件的重量	2.02 kg (4.45 lbs)	1.76 kg (3.87 lbs)
前框光澤	<ul style="list-style-type: none"> <li>• 黑框 - 5.0 光澤單位 (最大)</li> <li>• 銀框 - 20.0 光澤單位 (最大)</li> </ul>	<ul style="list-style-type: none"> <li>• 黑框 - 5.0 光澤單位 (最大)</li> <li>• 銀框 - 20.0 光澤單位 (最大)</li> </ul>

## 環境特性

機型	P2212H/P2312H
----	---------------

溫度	
運作時	0 °C 至 40 °C
未運作時	<ul style="list-style-type: none"> <li>• 儲存 -20 °C 至 60 °C -4 °F 至 140 °F</li> <li>• 運送 -20 °C 至 60 °C -4 °F 至 140 °F</li> </ul>
濕度	
運作時	10% 至 80% 沒有水氣凝結
未運作時	<ul style="list-style-type: none"> <li>• 儲存 5% 至 90% 沒有水氣凝結</li> <li>• 運送 5% 至 90% 沒有水氣凝結</li> </ul>
海拔高度	
運作時	最高3,048 m 10,000 ft
未運作時	最高10,668 m 35,000 ft
散熱	<p><b>P2212H:</b></p> <ul style="list-style-type: none"> <li>• 153.55 BTU/小時 最大</li> <li>• 71.65 BTU/小時 標準</li> </ul> <p><b>P2312H</b></p> <ul style="list-style-type: none"> <li>• 170.61 BTU/小時 最大</li> <li>• 85.30 BTU/小時 標準</li> </ul>

## 電源管理模式

若您的個人電腦上已安裝符合 VESA 的 DPMS™ 規格的顯示卡或軟體，此顯示器便可於使用時自動降低其耗電量。意指省電模式\*。若電腦偵測到來自鍵盤、滑鼠或其他輸入裝置的輸入訊號，顯示器便會自動恢復正常運作。下列表格中列出此自動省電功能的耗電量與訊號指示。

### P2212H

VESA 模式	水平同步	垂直同步	視訊	電源指示燈	耗電量
正常運作	使用中	使用中	使用中	藍色	50 W (最大)** 21 W 典型
使用中- 關閉模式	未啟動	未啟動	空白	琥珀色	低於 0.1 W
關閉	-	-	-	關閉	低於 0.1 W

### P2312H

VESA 模式	水平同步	垂直同步	視訊	電源指示燈	耗電量
正常運作	使用中	使用中	使用中	藍色	50 W (最大)** 25 W 典型
使用中- 關閉模式	未啟動	未啟動	空白	琥珀色	低於 0.1 W
關閉	-	-	-	關閉	低於 0.1 W

OSD 僅可於一般操作模式中正常運作。在啟動關閉模式中按下任何按鈕 都會顯示下列其中一項訊息

## Dell P2212H/ P2312H

There is no signal coming from your computer. Press any key on the keyboard or move the mouse to wake it up. If there is no display, press the monitor button now to select the correct input source on the On-Screen-Display menu.



啟動電腦和顯示器以訪問 OSD 菜單。



 **注意** 本顯示器符合ENERGY STAR®。

\* 只有在拔除顯示器的主電源連接線時 才能使顯示器達到在關閉 OFF 模式中零耗電量的目標。

\*\* 最大功耗是在顯示器設定為最大亮度, Dell Soundbar 及 USB 開啟狀況下測得。

## 針腳定義

### VGA 連接器

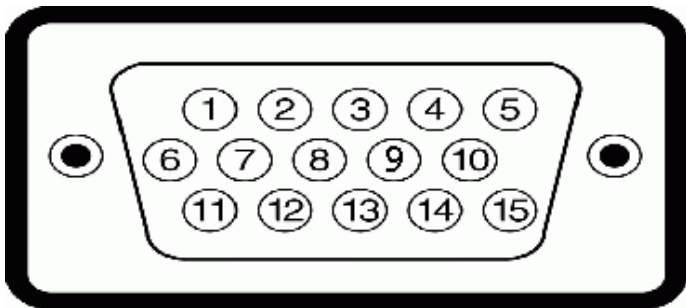

針腳編號	15-pin 訊號連接線的顯示器端
1	視訊-紅色

2	視訊-綠色
3	視訊-藍色
4	接地
5	自我測試
6	接地-紅色
7	接地-綠色
8	接地-藍色
9	電腦 5V/3.3V
10	接地同步
11	接地
12	DDC 資料
13	水平同步
14	垂直同步
15	DDC 時脈

## DVI 連接器

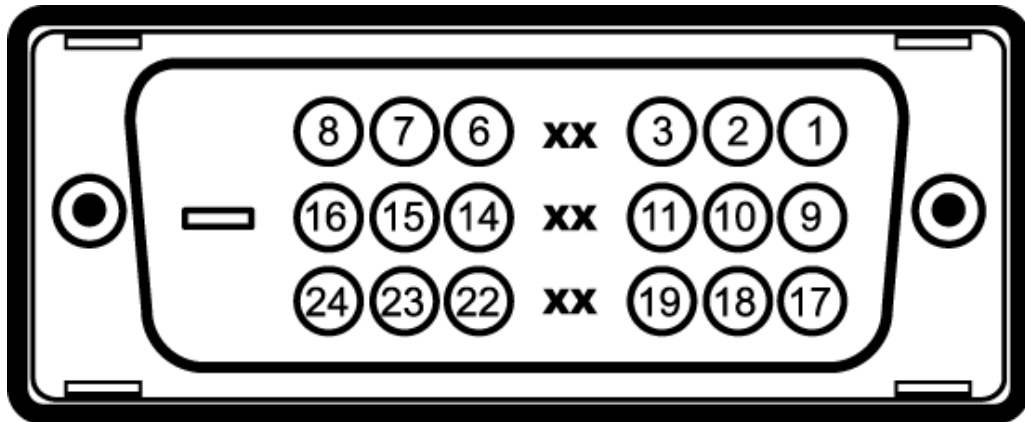

針腳編號	24pin 訊號連接線的顯示器端
1	TMDS RX2-
2	TMDS RX2+
3	TMDS 接地
4	未連接



5	未連接
6	DDC 時脈
7	DDC 資料
8	未連接
9	TMDS RX1 -
10	TMDS RX1 +
11	TMDS 接地
12	未連接
13	未連接
14	+5V/+3.3V 電源
15	自我測試
16	熱插入偵測
17	TMDS RX0-
18	TMDS RX0+
19	TMDS 接地
20	未連接
21	未連接
22	TMDS 接地
23	TMDS 時脈+
24	TMDS 時脈-

## 隨插即用相容性

您可將此顯示器安裝於任何有隨插即用相容性的系統中。本顯示器會使用顯示器資料通道 Display Data Channel DDC 通訊協定 自動提供其延伸顯示識別資料 Extended Display Identification Data EDID 給系統 因此系統便能自行設定並將顯示器設定值最佳化。大多數的顯示器安裝均為自動執行 您可自行選擇不同設定。如需更多顯示器設定的相關資訊 請參閱[操作顯示器](#)。

## 通用串列匯排流 USB 介面

此部分提供您有關您顯示器左方可用的 USB 埠資訊。

 **注意** 本顯示器支援經認證的高速 USB 2.0 介面

傳輸速度	資料速度	耗電量
高速	480 Mbps	2.5W 每個連接埠最高
全速	12 Mbps	2.5W 每個連接埠最高

低速	1.5 Mbps	2.5W 每個連接埠最高
----	----------	--------------

## USB 上載連接器

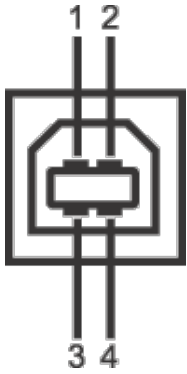

針腳編號	4-pin 連接器端
1	DMU
2	VCC
3	DPU
4	接地

## USB 下載連接器

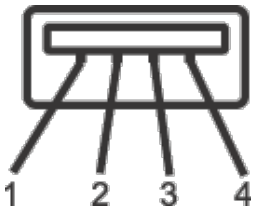

針腳編號	4-Pin 訊號線端
1	VCC
2	DMD
3	DPD
4	接地

## USB 連接埠

- 1 個上載 - 背面

- 2 個下載 - 2 個在左邊

 **注意** USB 2.0 功能需要一台 USB 2.0 相容的電腦。

 **注意** 顯示器的 USB 介面僅在顯示器開啟或於省電模式中可運作。若您關閉顯示器然後再開啟 連接的周邊設備需要數秒鐘才能恢復正常功能。

---

## 液晶顯示器品質與像素政策

在液晶顯示器生產過程中 某個或者多個圖元有時會保持不變狀態 這些圖元很難發現 而且不會影響顯示器質量或者功能。有關Dell 顯示器質量和圖元的詳情 如需更多資訊 請參閱 Dell 支援網站 [support.dell.com](http://support.dell.com)。

---

## 維護指南

### 清潔您的顯示器

 **小心** 請於清潔顯示器之前 詳閱並依照[安全指示](#)中的說明 以清潔顯示器。

 **警告** 清潔顯示器之前 請先將顯示器電源線從電源插座上拔除。

請依照下列指示拆開包裝、清潔或拿取顯示器

- 如欲清潔抗靜電螢幕 請用清水將一塊柔軟乾淨的布稍沾濕後進行擦拭。若有可能 請使用特殊的螢幕清潔布或適用於抗靜電塗層的清潔劑清潔螢幕。請勿使用含苯、稀釋劑、阿摩尼亞或有腐蝕作用的清潔劑或噴霧劑進行清潔。
  - 請使用稍微沾濕的溫熱軟布清潔顯示器。請避免使用任何類型的清潔劑 因為某些清潔劑會在顯示器上留下一層乳狀薄膜。
  - 若您將顯示器拆封時發現白色粉末 請用布擦拭。
  - 請小心搬運顯示器 深色的顯示器較淺色的顯示器更容易因刮傷而產生白色刮痕。
  - 為維持顯示器的最佳影像品質 請使用具有動態變化的螢幕保護程式 並於未使用時將顯示器關機。
- 

[回到內容頁](#)

# 安裝顯示器

Dell™ P2212H/P2312H 顯示器使用手冊

- [安裝底座](#)
- [連接您的顯示器](#)
- [整理您的連接線](#)
- [安裝 Soundbar \(選購\)](#)
- [移除底座](#)
- [壁掛式組件 \(選購\)](#)

## 安裝底座

- 📌 **注意** 顯示器從工廠出貨時並未連接底座。
- 📌 **注意** 此適用於含腳座的螢幕。購買其他腳座時 請參閱相應的腳座安裝指南 以瞭解安裝說明。

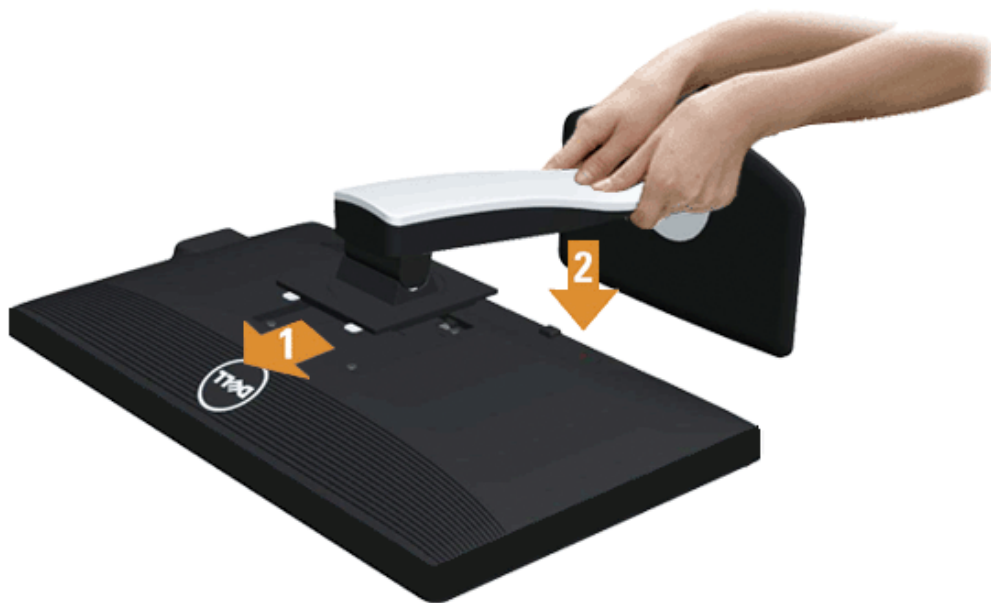

### 安裝顯示器底座

1. 移除保護袋 將顯示器放在上面。
2. 將底座上方兩個扣件對準顯示器背後的溝槽。
3. 放下底座 使其卡入顯示器。

## 連接您的顯示器

**警告** 在您開始執行此部分的任何程序之前，請先仔細閱讀並遵守[安全指示](#)。

將您的顯示器連接至電腦。

1. 請關閉您的電腦並拔下電腦的電源線。

將顯示器上的藍色 VGA 電纜連接到電腦。

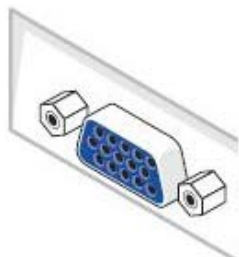

**注意** 如果電腦支援白色 DVI 接頭，請將白色 DVI 訊號線連接到顯示器，然後將白色 DVI 接頭連接到電腦。

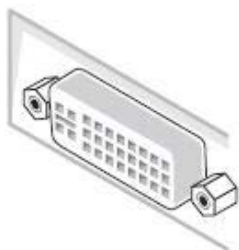

**注意** 不得將藍色 VGA 或白色 DVI 電纜同時連接到電腦。

2. 將白色 數位DVI-D 或藍色 類比VGA 顯示器連接線連接到電腦背面的相應視訊連接埠。不可在同一台電腦上同時使用上述的兩條連接線。僅限在連接到有適當視訊系統的兩台不同電腦上時才使用兩條連接線。

## 連接白色 DVI 線纜

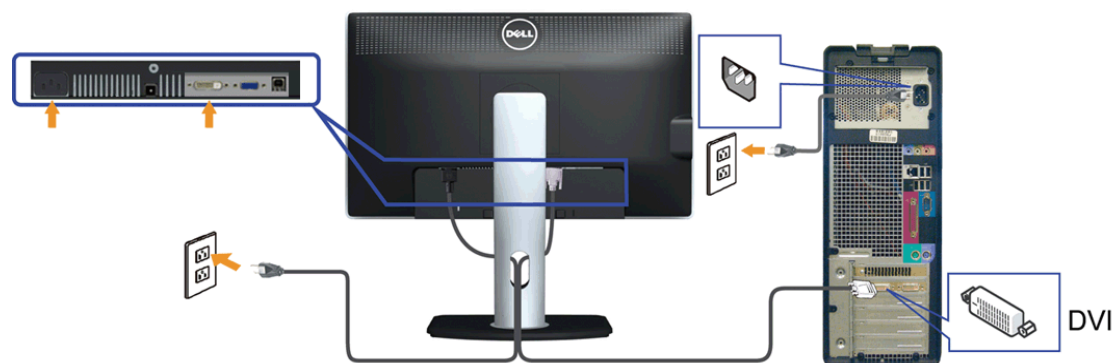

## 連接藍色 VGA 線纜

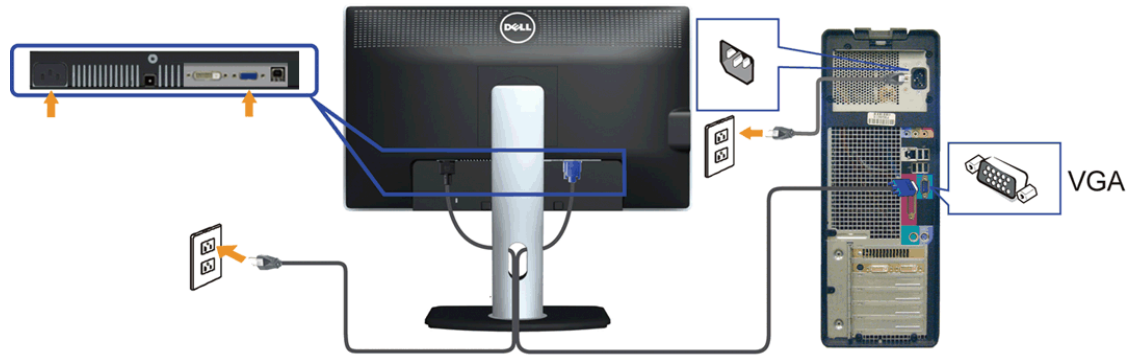

△ 小心 圖示僅用於說明。電腦的外觀可能有所不同。

## 連接 USB 線纜

在您完成連接 DVI/VGA 線纜後，請依照下方程序將 USB 線連接至電腦，並完成您的顯示器設定。

1. 將上載 USB 線 線纜隨附 接至顯示器上載埠 以及您電腦上適當的 USB 埠。細節請見 [底視圖](#)。
2. 將 USB 周邊設備連接至顯示器的下載 USB 埠 側邊或底部。細節請參閱 [側邊](#) 或 [底視圖](#)。
3. 將電腦與顯示器的電源連接線插入附近的電源插座。
4. 打開顯示器與電腦。  
若您的顯示器有顯示影像，便表示安裝完成。若顯示器沒有顯示影像，請參見 [顯示器疑難排解](#)。
5. 請使用顯示器底座上的連接線整理槽整理線纜。

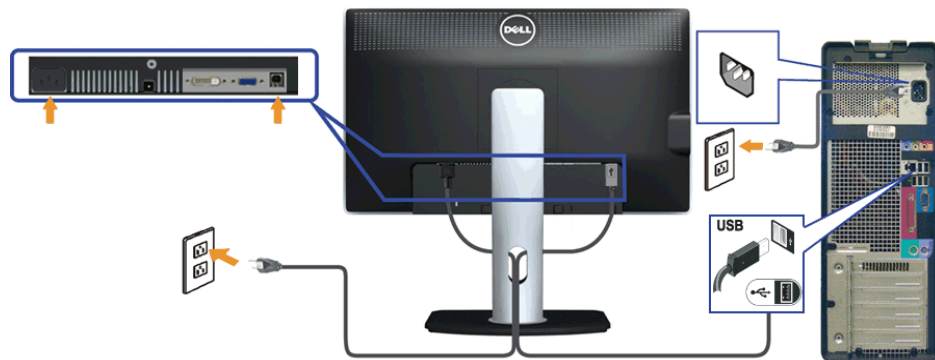



## 整理您的連接線

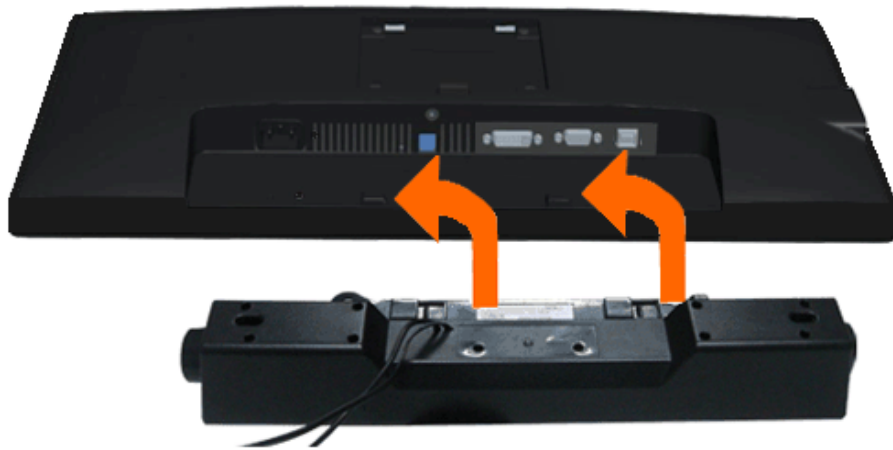

將所有必要的連接線連接至您的顯示器與電腦之後 請參見[連接您的顯示器](#)連接連接線 請如上圖所示使用連接線整理槽整理所有的連接線。

## 安裝選購的Dell Soundbar



 **小心** 請勿搭配使用 Dell Soundbar 以外的其他任何裝置。

 **注意** Soundbar 電源連接器 +12V DC 輸出僅用於 Dell Soundbar。

### 安裝 Soundbar

1. 從顯示器後方 將兩個扣件對準顯示器後面兩個插槽 將 Soundbar 安裝到顯示器上。
2. 將 Soundbar 向左滑動 直到 Soundbar 卡入定位。
3. 將 Soundbar 連接至直流電源輸出插槽。
4. 將 Soundbar 後方的灰綠色迷你立體聲插頭插入電腦的音訊輸出插孔。

## 移除底座

 **注意** 為避免移除底座時刮傷 LCD 螢幕，請確定顯示器放置於乾淨柔軟的表面上。

 **注意** 此適用於含腳座的螢幕。購買其他腳座時，請參閱相應的腳座安裝指南，以瞭解安裝說明。



#### 移除底座

1. 將顯示器放在平坦的表面上。
2. 按住底座卸除按鈕。
3. 將底座提起，自顯示器移除。

---

## 壁掛式組件 (選購)



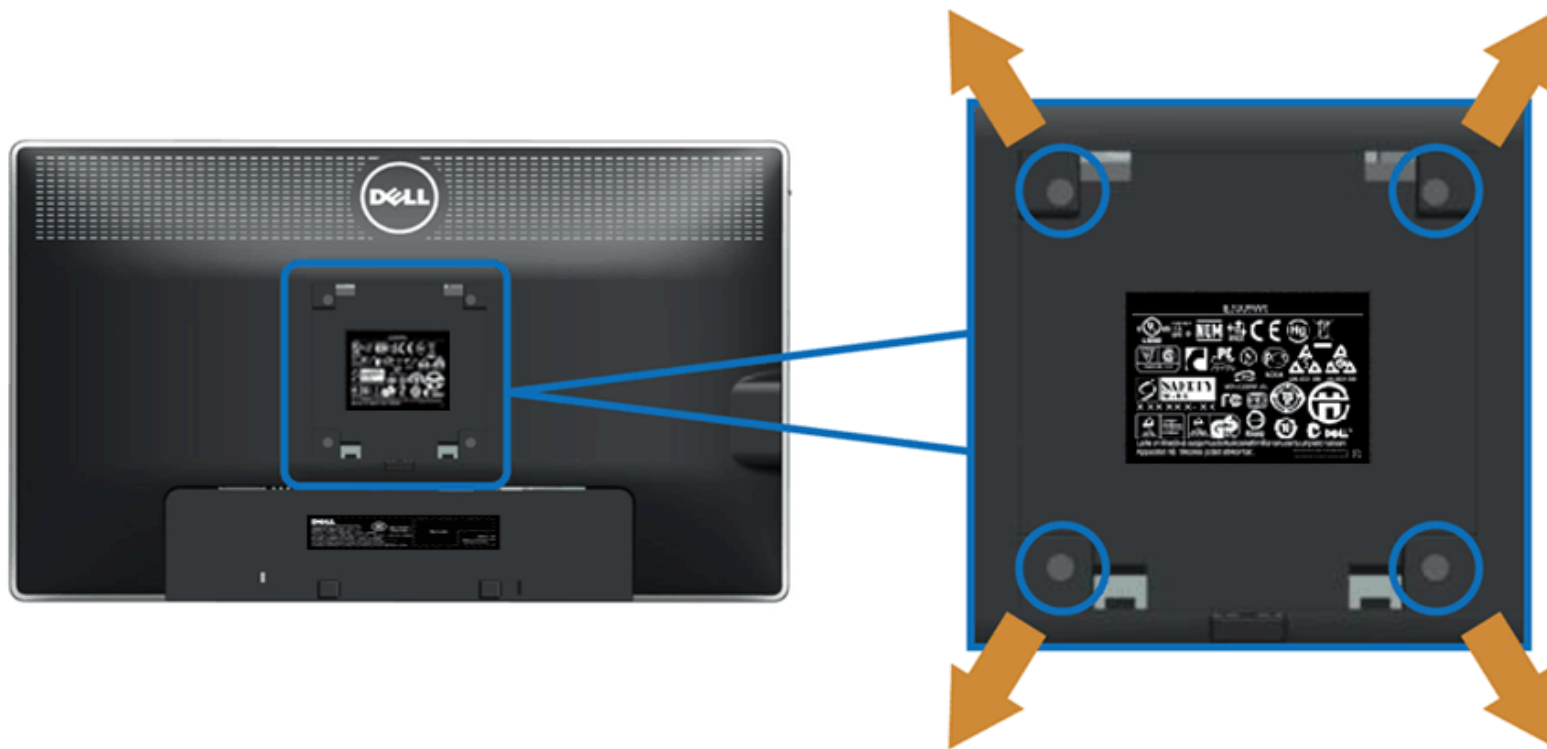

(螺絲尺寸 M4 x 10 mm)。

請參考 VESA 相容壁掛安裝套件隨附的說明。

1. 將螢幕面板置於穩固平坦鋪有軟布或墊子的桌面上。
2. 取下底座。
3. 使用十字螺絲起子取下四顆鎖住塑膠外蓋的螺絲。
4. 將壁掛式套件中的安裝托架連接顯示器。
5. 依壁掛安裝套件隨附的指示說明 將顯示器安裝至牆面上。

 **注意** 僅限使用符合 UL Listed 的壁掛式托架 最小重量/負載能力為 5.88 公斤。

[回到內容頁](#)

# 操作顯示器

Dell™ P2212H/P2312H 顯示器使用手冊

- [使用前面板控制按鈕](#)
- [使用螢幕功能選單 OSD](#)
- [PowerNap 軟體](#)
- [設定最大解析度](#)
- [使用 Dell Soundbar 選購](#)
- [使用傾斜、旋轉、垂直展開功能](#)
- [旋轉顯示器](#)
- [調整您系統的旋轉顯示設定](#)

## 使用前面板控制按鈕

請使用顯示器前面板的控制按鈕 以調整顯示影像特性。當您使用這些按鈕調整控制時 OSD 會顯示調整數值。

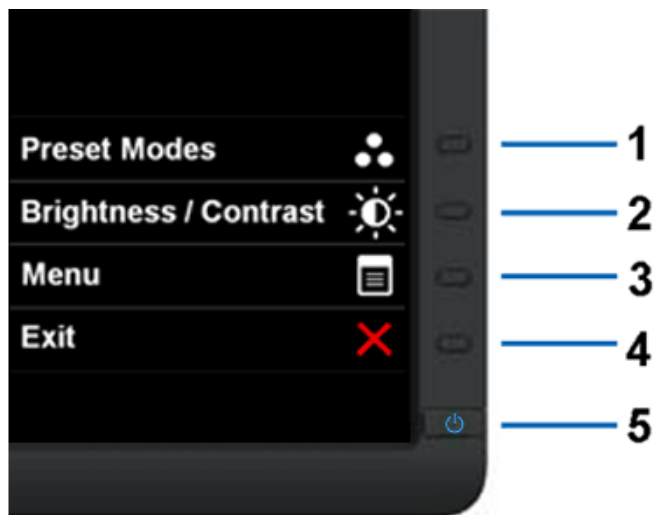

	前面板按鈕	說明
1		使用此按鈕可從預設之色彩模式清單中選擇色彩模式。

	 <p>快捷鍵/預設模式</p>	
2	 <p>快捷鍵 / 亮度/ 對比</p>	使用此按鈕可直接啟動「亮度/對比」功能表。
3	 <p>功能表</p>	使用功能表按鈕可啟動畫面顯示項目 (OSD) 及選擇 OSD 功能表。請參閱 <a href="#">存取功能表系統</a> 。
4	 <p>離開</p>	使用此按鈕可返回主功能表 或離開 OSD 主功能表。
5	 <p>電源 (含電源指示燈)</p>	<p>使用電源按鈕可開啟/關閉螢幕。</p> <p>藍色 LED 表示螢幕已開啟且正常運作。黃色 LED 表示螢幕處於省電模式。</p>

## 使用畫面顯示項目 (OSD) 功能表







### 存取功能表系統

 **注意** 若您變更設定並進入其他功能表 或離開 OSD 功能表 則螢幕會自動儲存這些變更。若您變更設定並等待 OSD 功能表消失 螢幕也會儲存設定。

1. 按下  按鈕以啟動 OSD 功能表並顯示主功能表。

類比 (VGA) 輸入的主功能表

 Brightness/Contrast

-  Auto Adjust
-  Input Source
-  Color Settings
-  Display Settings
-  Other Settings
-  Personalize

Brightness

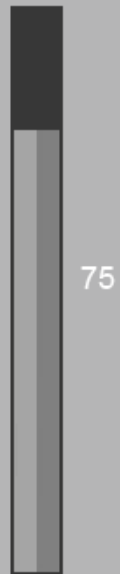

Contrast

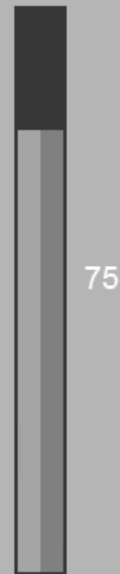

Resolution: 1920 x 1080@ 60Hz

Maximum Resolution: 1920 x 1080@ 60Hz







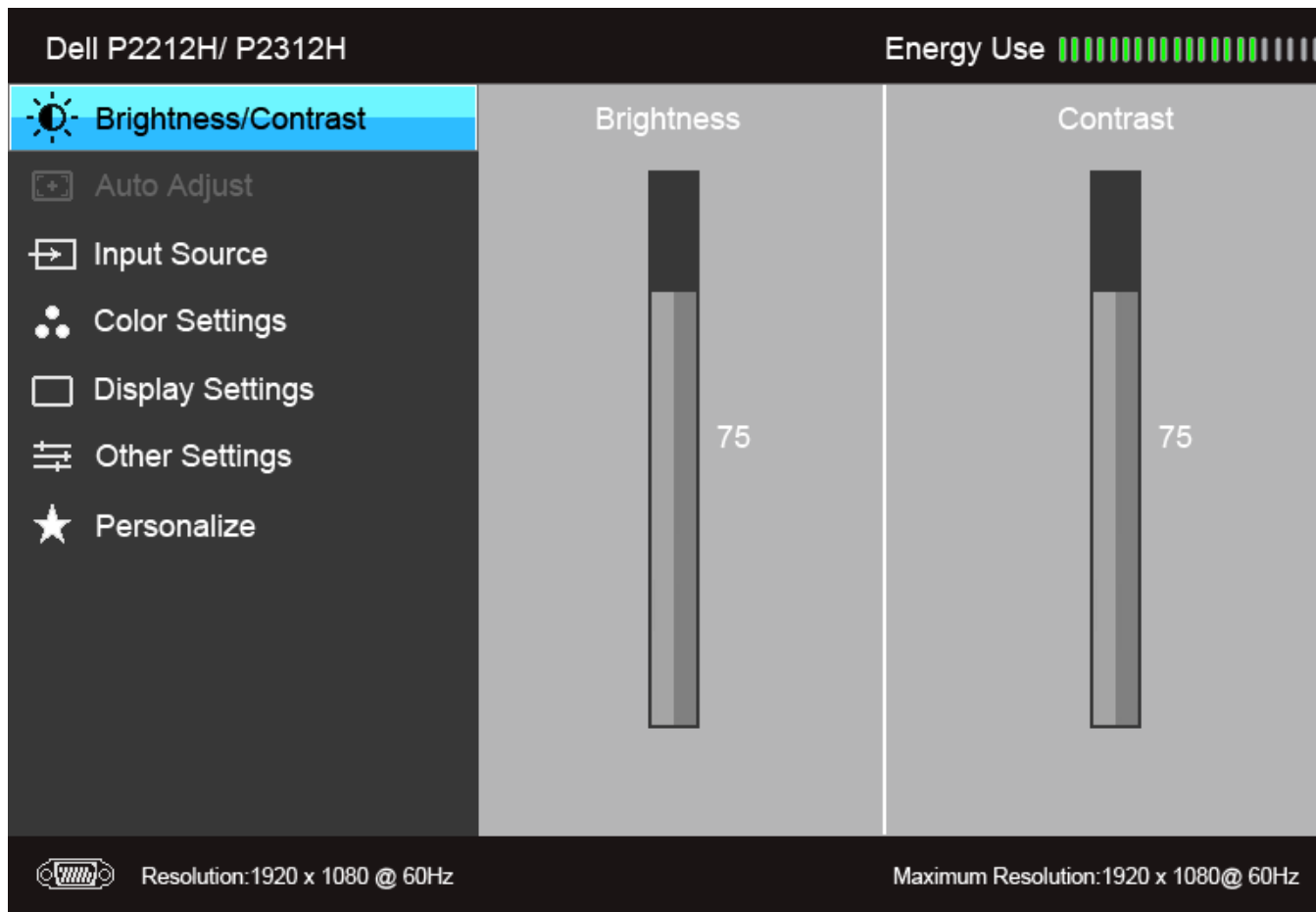





或

數位 (DVI) 輸入的主功能表



 **注意** 僅於使用類比 (VGA) 接頭時 才能使用自動調整。

2. 按下  與  按鈕即可於選項間移動。在圖示間移動時 選項名稱會高亮顯示。所有可調整項目的完整清單請參閱下表。
3. 按一下  按鈕可啟動高亮顯示的選項。
4. 按下  與  按鈕可選擇所需的參數。
5. 按下  可進入滑塊 然後使用  與  按鈕 依功能表的指示進行所需變更。
6. 選擇  選項可返回主功能表。

圖示	功能表與子功能表	說明
	亮度/對比	使用此功能表可啟動亮度/對比調整。

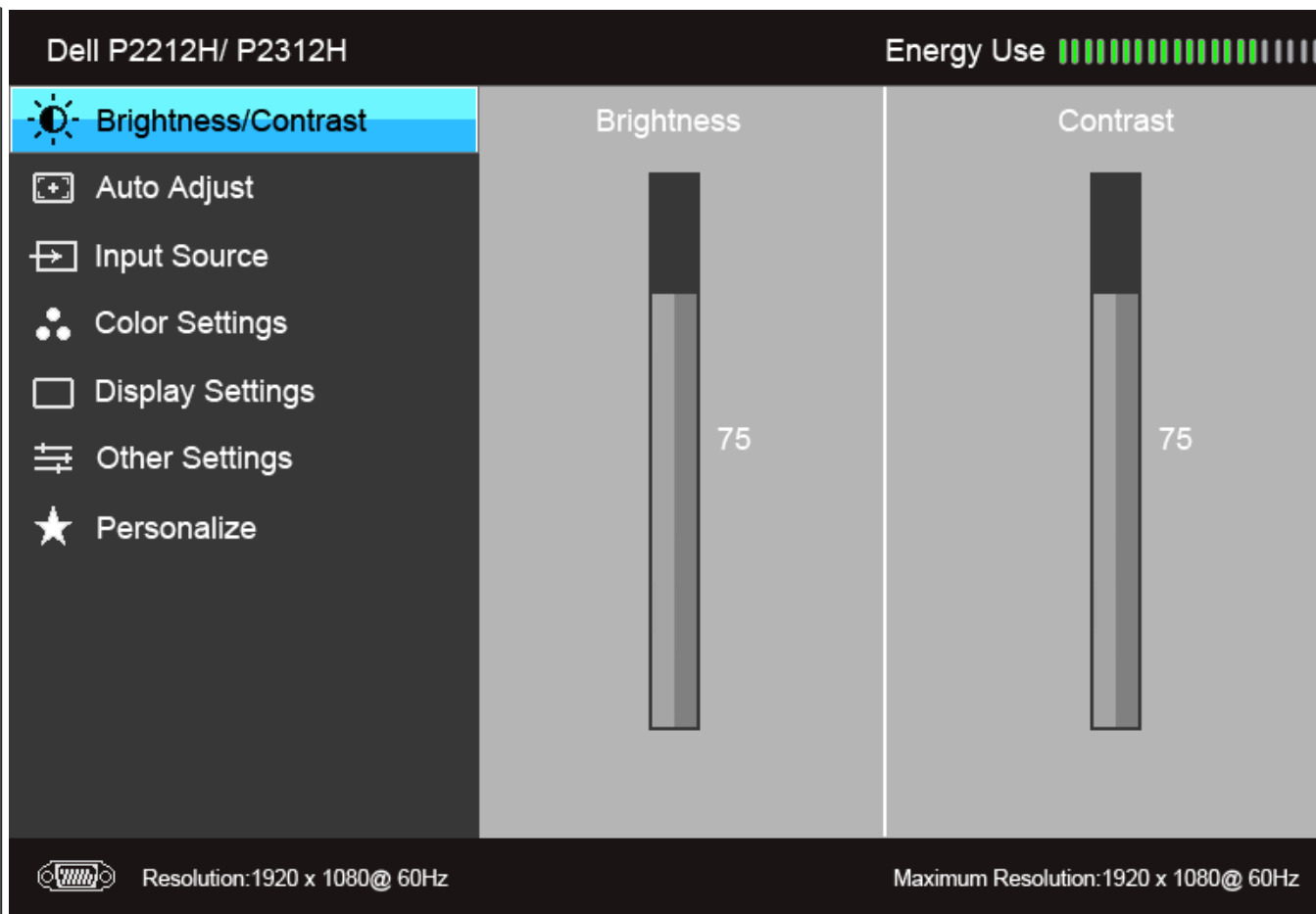

亮度

亮度功能可調整背光的亮度。

按下  按鈕可增加亮度 按下  按鈕則可減少亮度 (最小值0 / 最大值100)。

**注意** 啟用 Energy Smart (智慧節能) 或 Dynamic Contrast (動態對比) 時無法使用 Manual adjustment of Brightness (手動調整亮度)。

對比

請先調整亮度 如需進階調整 接著再調整對比度。

按下  按鈕可增加對比度 而按下  按鈕則可減少對比度 (最小值 0 / 最大值100)。

對比功能可用以調整螢幕畫面上的明暗度。



### 自動調整

儘管電腦會在開啟時識別顯示器，但自動調整功能可利用特定設定來最佳化顯示設定。

自動設定可讓螢幕自行調整輸入的視訊訊號。使用自動調整後，您可利用影像設定下的像素時脈（粗略）與相位（精細）控制進一步調整螢幕。

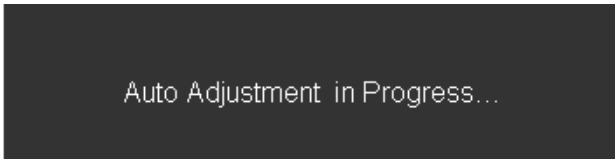

**注意** 在大多數的情況下，自動調整功能會調整出最適合您的配置的影像。

**注意** 僅於使用類比 (VGA) 接頭時，才能使用自動調整選項。



### 輸入來源

使用輸入來源功能表可選擇連接螢幕的不同視訊訊號。

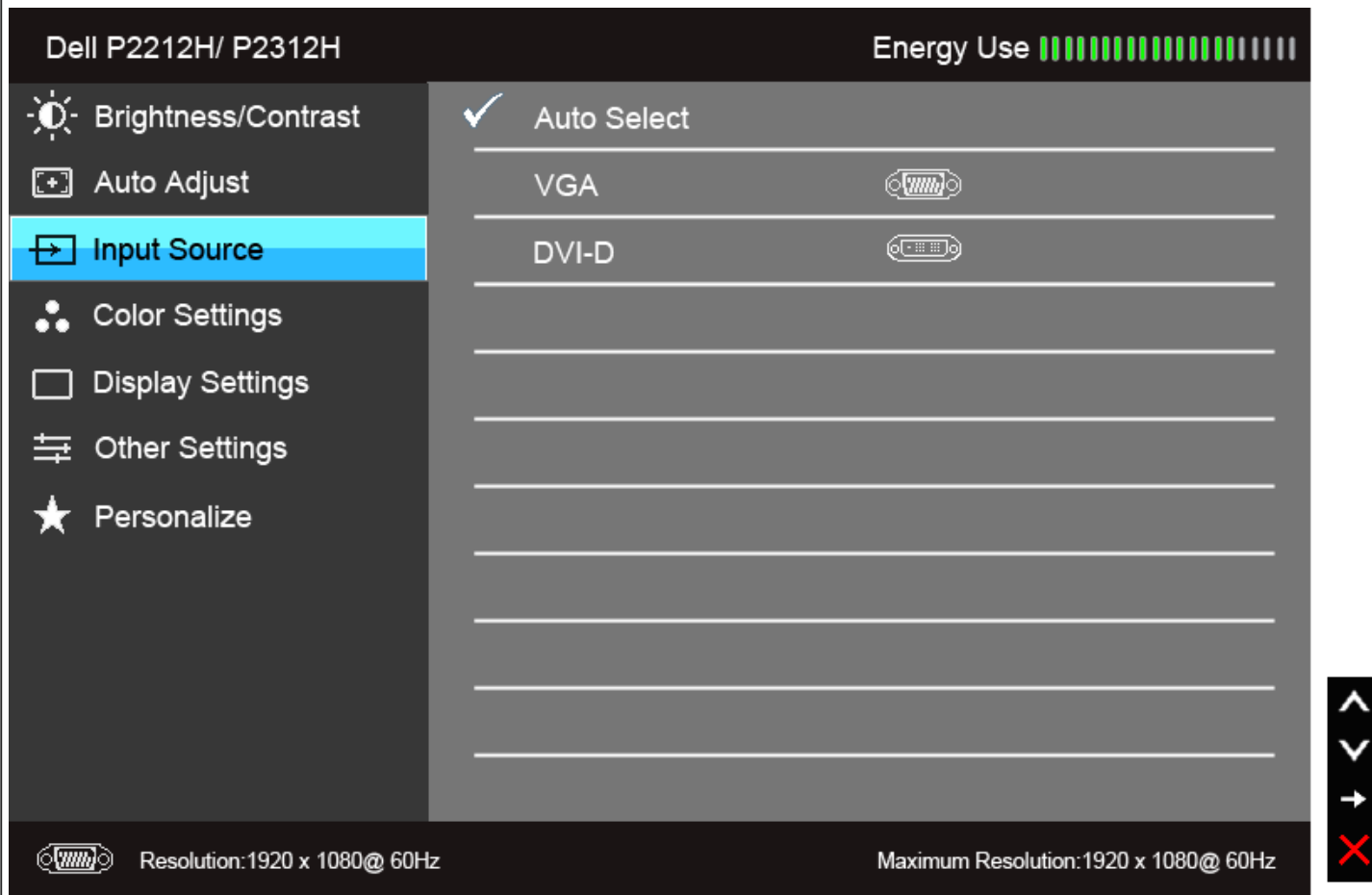

### 自動選擇

按下 選擇 **Auto Select** (自動選擇)。螢幕將自動偵測是由 VGA 輸入或 DVI-D 輸入。

### VGA

使用類比 (VGA) 接頭時，請選擇 **VGA** 輸入。按下 可選擇 VGA 輸入來源。

### DVI-D

使用數位 (DVI) 接頭時，請選擇 **DVI-D** 輸入。按下 可選擇 DVI 輸入來源。





### 色彩設定

使用色彩設定可調整色彩設定模式與色溫。

VGA/DVI-D 與視訊輸入各有不同的色彩設定子功能表。

The screenshot shows the OSD menu for a Dell P2212H/P2312H monitor. At the top, it displays 'Dell P2212H/ P2312H' and an 'Energy Use' indicator. The left sidebar contains menu items: Brightness/Contrast, Auto Adjust, Input Source, Color Settings (highlighted), Display Settings, Other Settings, and Personalize. The main area shows 'Input Color Format' selected, with sub-options: RGB, Preset Modes (Standard), and Reset Color Settings. At the bottom, it shows 'Resolution: 1920 x 1080@ 60Hz' and 'Maximum Resolution: 1920 x 1080@ 60Hz'. A vertical navigation bar with arrow and return keys is on the right.

### 輸入色彩格式

允許將視訊輸入模式設為

**RGB** 如果顯示器使用 VGA 和 DVI 訊號線連接至電腦或 DVD 播放器 請選取此選項。



**YPbPr** 如果您的顯示器透過 YPbPr 連接至 DVD 播放器 或者透過 YPbPr 轉 VGA 或者 YPbPr 轉 DVI 訊號線 或者 如果 DVD 色彩輸出設定不是 RGB 請選取此選項。

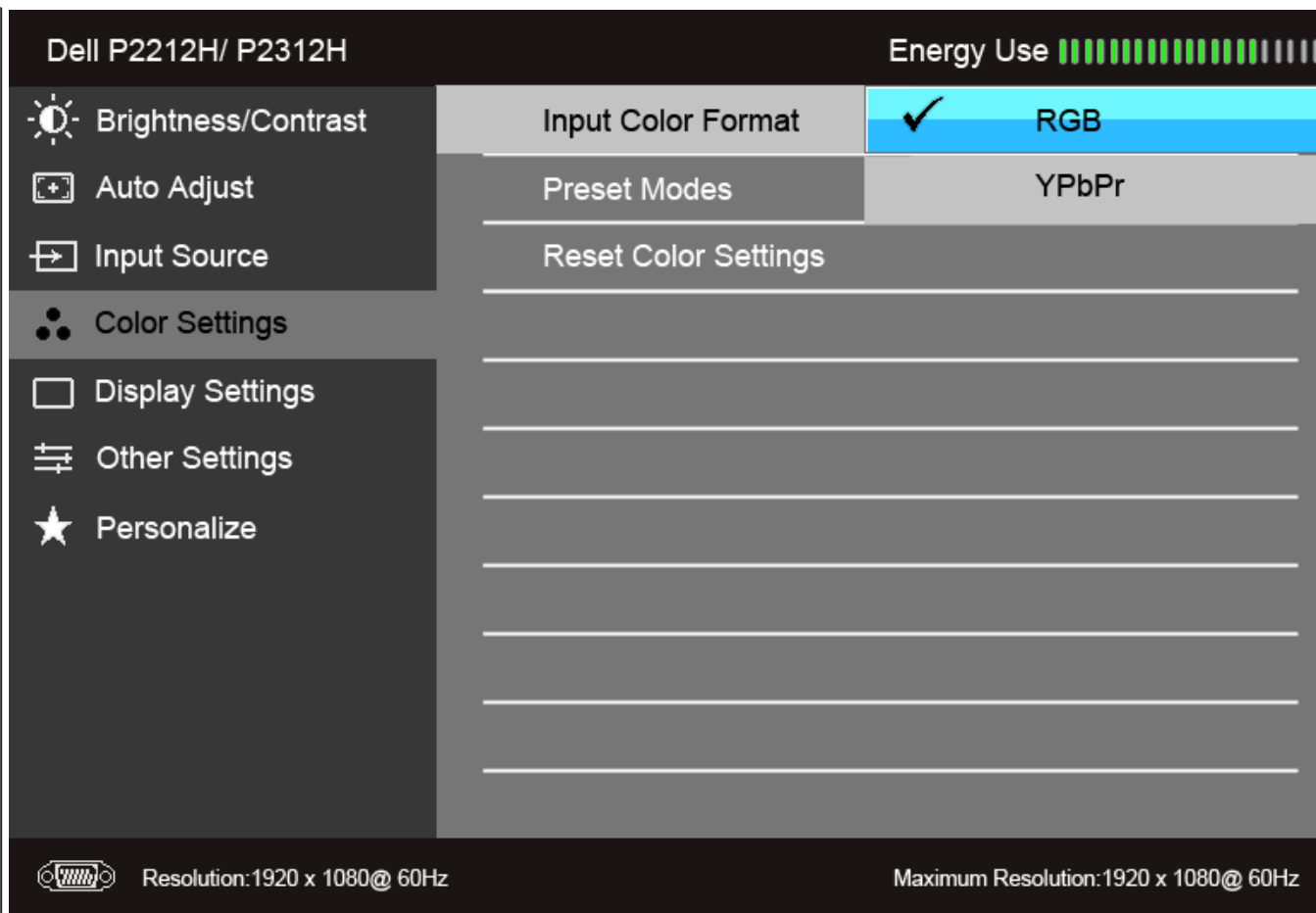



預設模式

選取 **Preset Modes** (預設模式) 時 您可以從清單中選擇 **Standard** (標準)、**Multimedia** (多媒體)、**Movie** (電影)、**Game** (遊戲)、**Text** (文字)、**Warm** (暖色)、**Cool** (冷色) 或 **Custom Color** (自訂色彩)。

- **標準** 載入螢幕的預設色彩設定。此為預設模式。
- **多媒體** 載入最適合多媒體應用程式的色彩設定。
- **電影** 載入最適合電影的色彩設定。
- **遊戲** 載入最適合遊戲應用程式的色彩設定。
- **文字** 載入適合用來檢視文字的亮度及銳利度設定。
- **暖色** 增加色溫。使用紅色/黃色色調 螢幕顏色偏暖色。
- **冷色** 降低色溫。使用藍色色調 螢幕顏色偏冷色。
- **自訂色彩** 可供您手動調整色彩設定。按下  或  按鈕即可調整三種色彩 (R G B) 值 並建立您自己的預設色彩模式。

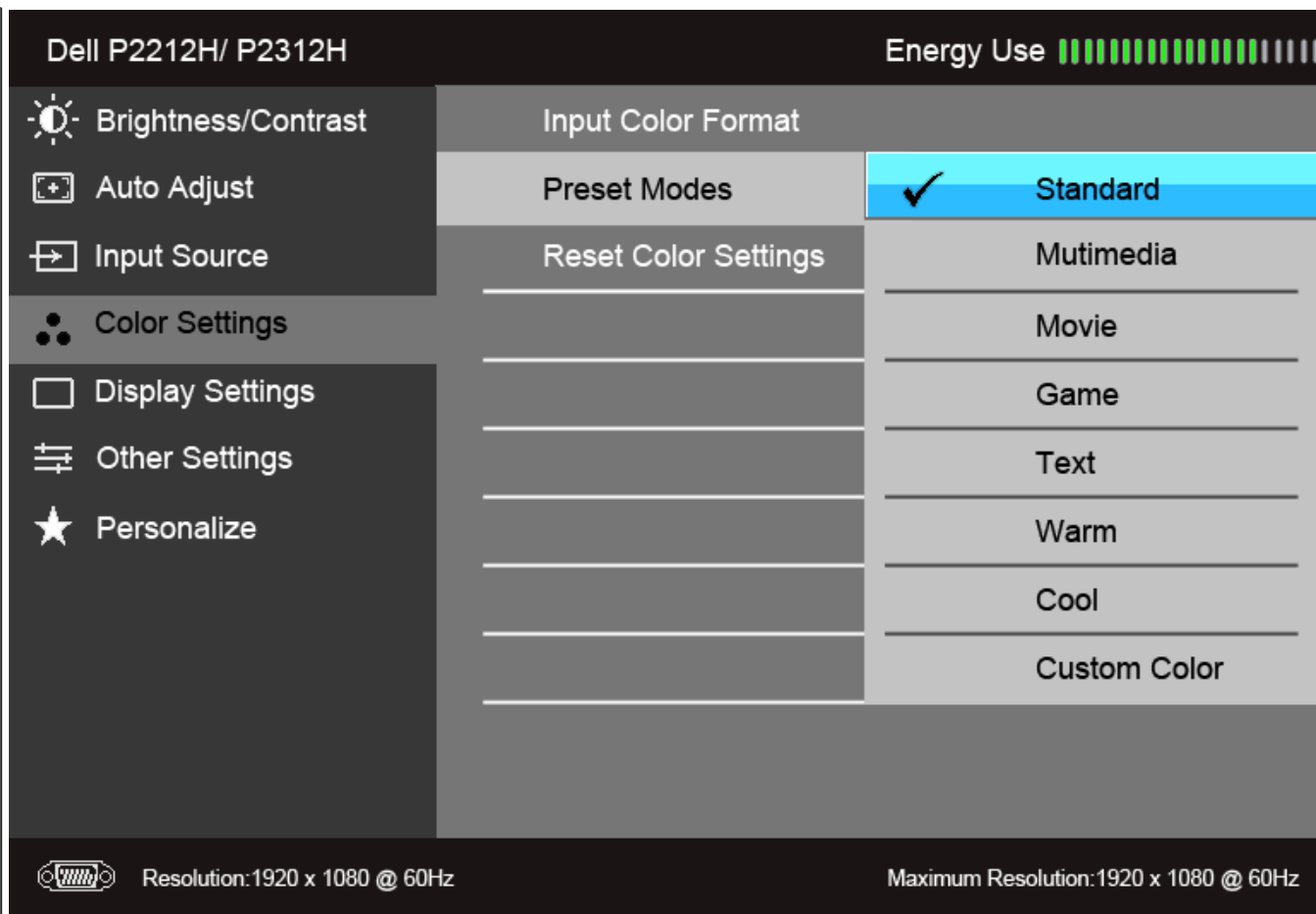

**色調**

此功能可轉變視訊影像的色彩為綠色或紫色。此功能可用以調整所需的膚色調色彩。色調的使用或調整範圍為「0」至「100」。

按下  可增加視訊影像的綠色陰影

按下  可增加視訊影像的紫色陰影

**注意** 色調調整只能在選取 Movie (電影) 或 Game (遊戲) 預設模式時使用。

**飽和度**

此功能可調整視訊影像的色彩飽和度。飽和度的使用或調整範圍為「0」至「100」。

按下  可增加視訊影像的黑白外觀

按下  可增加視訊影像的彩色外觀

**注意** 飽和度調整只能在選取 Movie (電影) 或 Game (遊戲) 預設模式時使用。

**重設色彩設定**







重設目前的螢幕色彩設定為原廠設定。

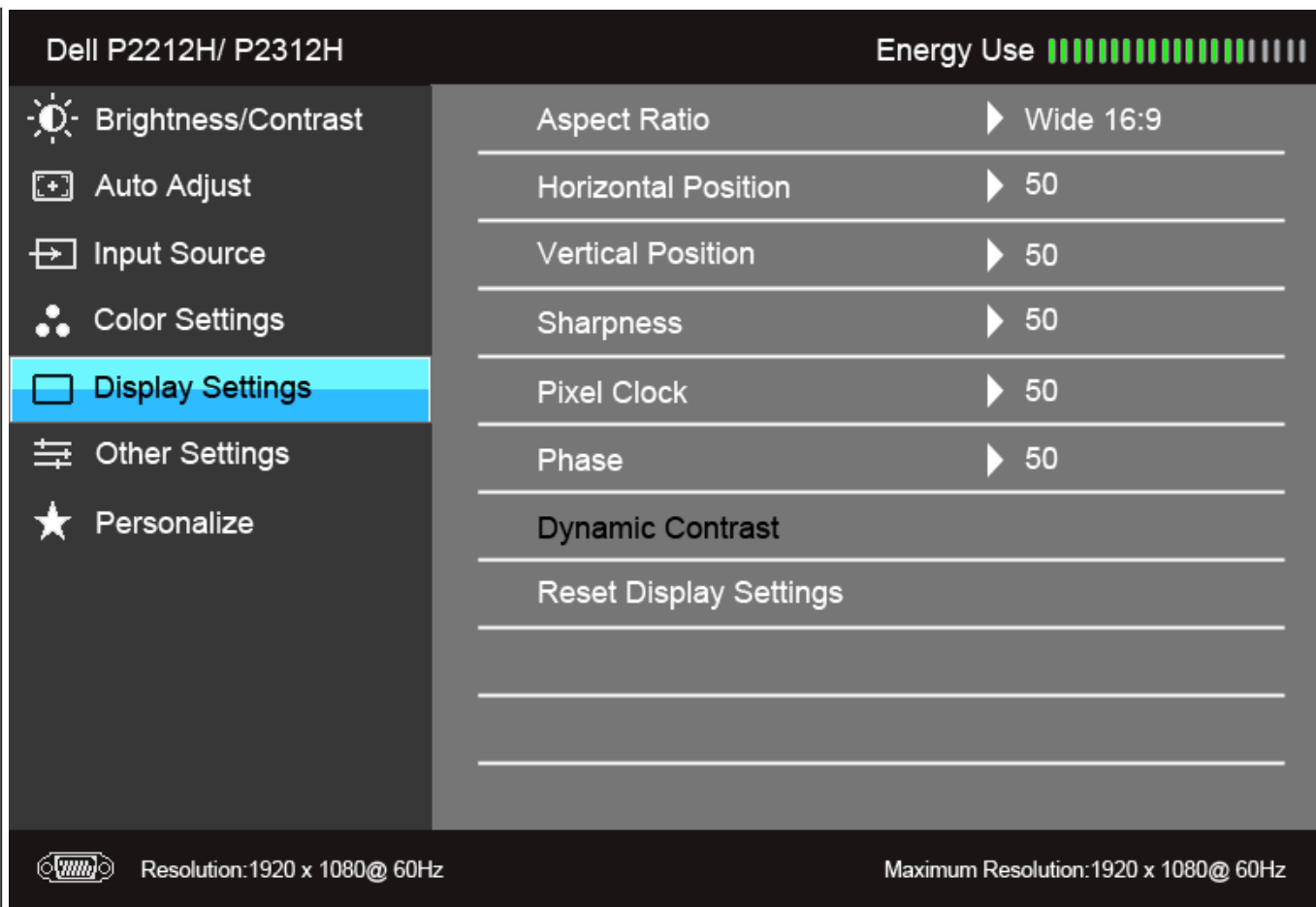

**顯示設定**

使用顯示設定以調整影像。



縱橫比	調整影像比例為寬螢幕 16:9、5:4 或 4:3。
水平位置	使用  或  可調整影像左移或右移。最小值為「0」(-) 最大值為「100」(+)
垂直位置	使用  或  可調整影像上移或下移。最小值為「0」(-) 最大值為「100」(+) <b>注意</b> 水平位置與垂直位置調整僅適用於「VGA」輸入。
銳利度	此功能可使影像看起來更銳利或更柔和。 銳利度的調整範圍為「0」至「100」。
像素時脈	使用相位與像素時脈可依喜好調整螢幕。 使用  或  可調整至最佳的影像畫質。
相位	若使用相位調整無法獲得令人滿意的結果 請先使用像素時脈 (粗略) 調整 然後再使用相位 (精細) 調整。 <b>注意</b> 像素時脈與相位調整僅適用於「VGA」輸入。

**動態對比** 動態對比可調整對比率為 2M : 1。  
 按下  按鈕可選擇動態對比為「開啟」或「關閉」。  
**注意** 動態對比可在選取 Game (遊戲) 或 Movie (電影) 預設模式時提供較高的對比

**重設顯示設定** 選擇此選項可還原預設顯示設定。

 **其他設定** 選擇此選項可調整 OSD 設定 如 OSD 語言、功能表停留於畫面上的時間等。

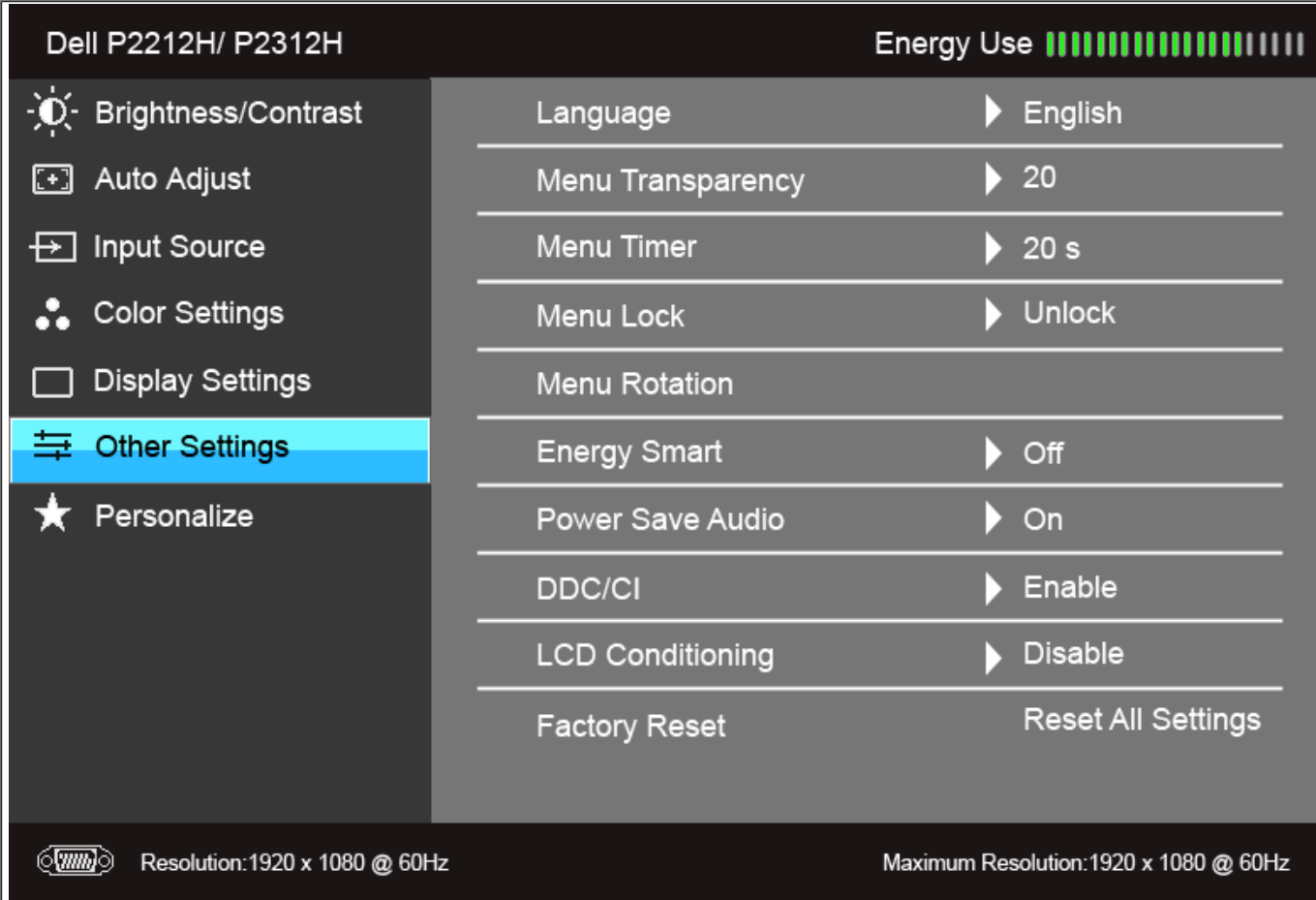

**語言** 語言選項可設定 OSD 顯示幕上的八種語言之一 (英文、西班牙文、法文、德文、巴西葡萄牙文、俄文、簡體中文或日文)。

**功能表透明度** 選擇此選項可按下第一或第二按鈕以變更功能表透明度 (最小值 0 ~ 最大值 100)。

**功能表定時器** OSD 保持時間 設定自最後一次您按下按鈕後 OSD 保持時間的長度。  
 使用  或  可以 1 秒為增減單位調整滑動桿 (5 至 60 秒)。

**功能表鎖定** 控制使用者存取調整功能。選擇鎖定後 使用者將無法進行任何調整。所有按鈕都將被鎖定。  
**注意**  
 鎖定功能 - 可以使用軟性鎖定 通過 OSD 菜單 或硬性鎖定 按住電源按鈕上方的按鈕並保持10秒)來鎖定。

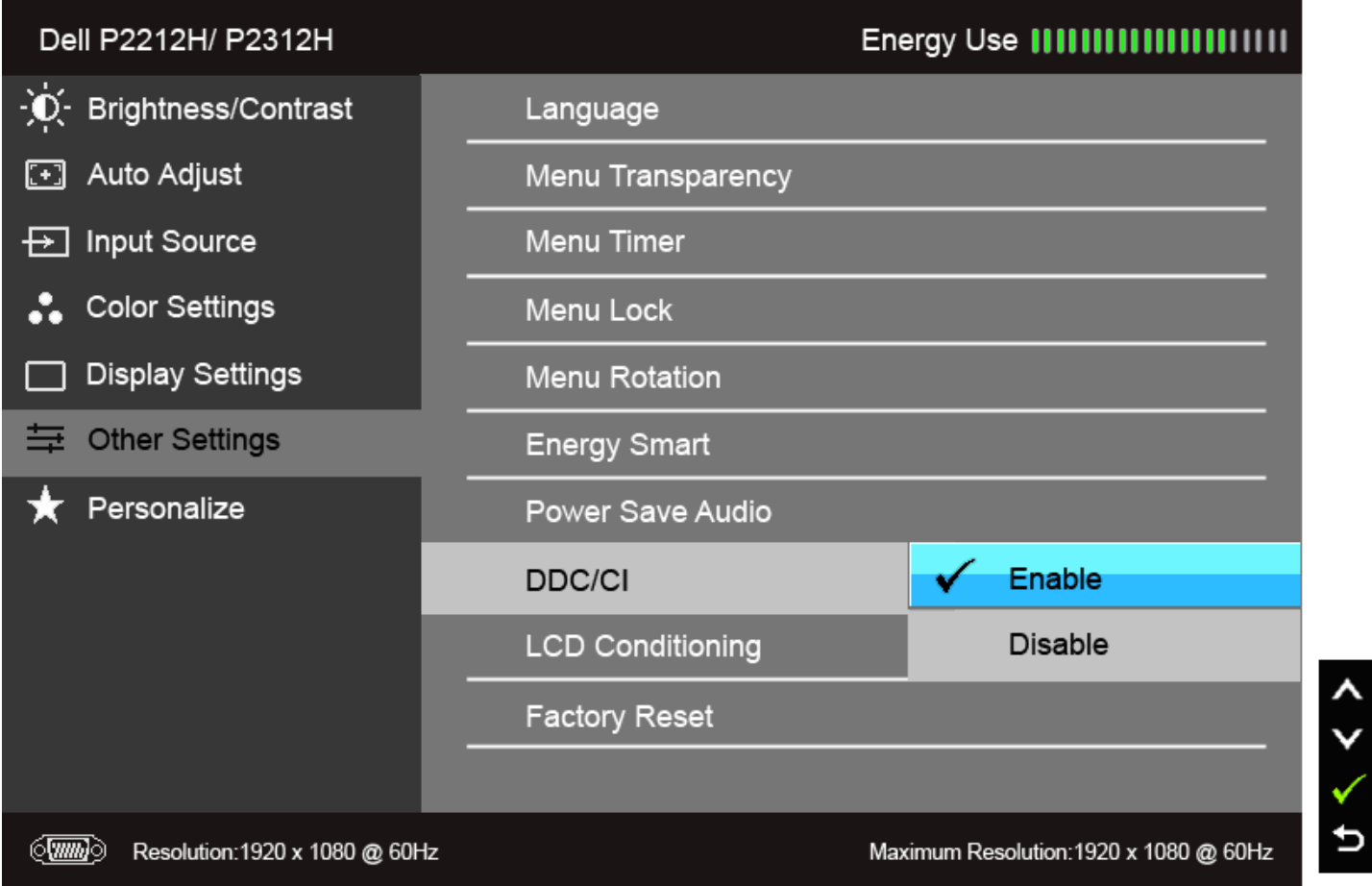
	解鎖功能 - 只有硬解鎖 (按住電源按鈕上方的按鈕並保持10秒)。
功能表旋轉	以 90 度逆時鐘旋轉 OSD。您可依 <a href="#">顯示幕旋轉</a> 調整功能表。
智慧節能	開啟或關閉動態螢幕調暗。 動態螢幕調暗功能會在顯示的影像內含高比例的明亮區域時自動降低螢幕亮度。
省電音訊	可於省電模式中開啟或關閉音訊電源。
DDC/CI	<p>DDC/CI (顯示資料通道/命令介面) 可藉由您電腦上的軟體來調整螢幕的參數 (亮度、色彩平衡等)。選擇「停用」即可停用此功能。啟用此功能可強化使用者體驗 並最佳化螢幕的使用效能。</p>  <p>The screenshot shows the Dell OSD menu for a P2212H/P2312H monitor. The 'DDC/CI' option is highlighted in blue, and the 'Enable' option is selected with a checkmark. Other options include Brightness/Contrast, Auto Adjust, Input Source, Color Settings, Display Settings, Other Settings, Personalize, Language, Menu Transparency, Menu Timer, Menu Lock, Menu Rotation, Energy Smart, Power Save Audio, LCD Conditioning, and Factory Reset. The status bar at the bottom shows the resolution as 1920 x 1080 @ 60Hz.</p>
LCD 調節	可協助降低少部分影像殘留的情形。根據影像殘留的時間而定 程式可能會花費少許時間來執行。選擇「啟用」即可啟用此功能。

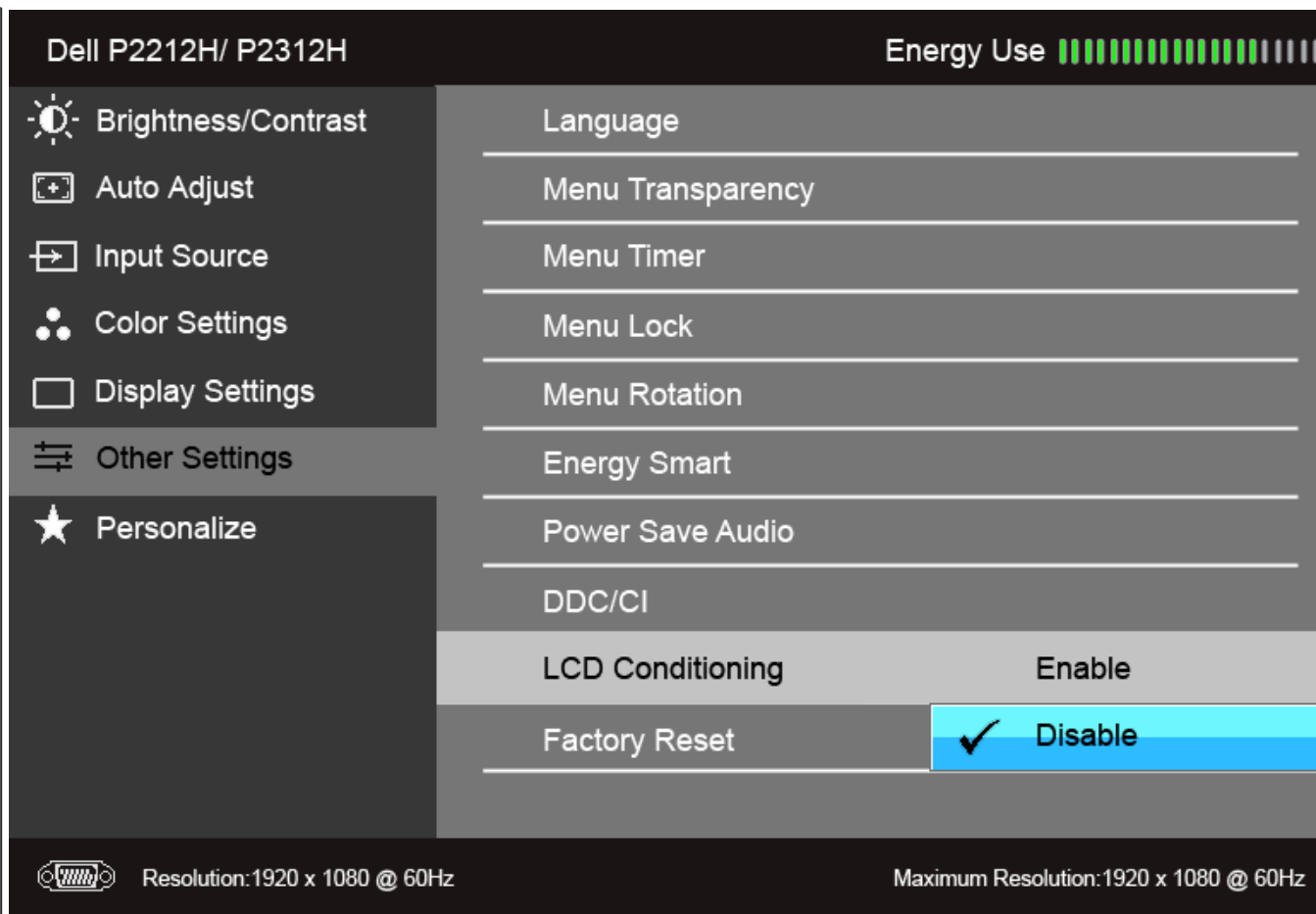

原廠重設

重設所有 OSD 設定為原廠預設值。



個人化

使用者可以選擇「Preset Modes (預設模式)」、「Brightness/Contrast (亮度/對比度)」、「Auto Adjust (自動調整)」、「Input Source (輸入來源)」、「Aspect Ratio (縱橫比)」或「Menu Rotation (功能表旋轉)」並將其設為快捷鍵。

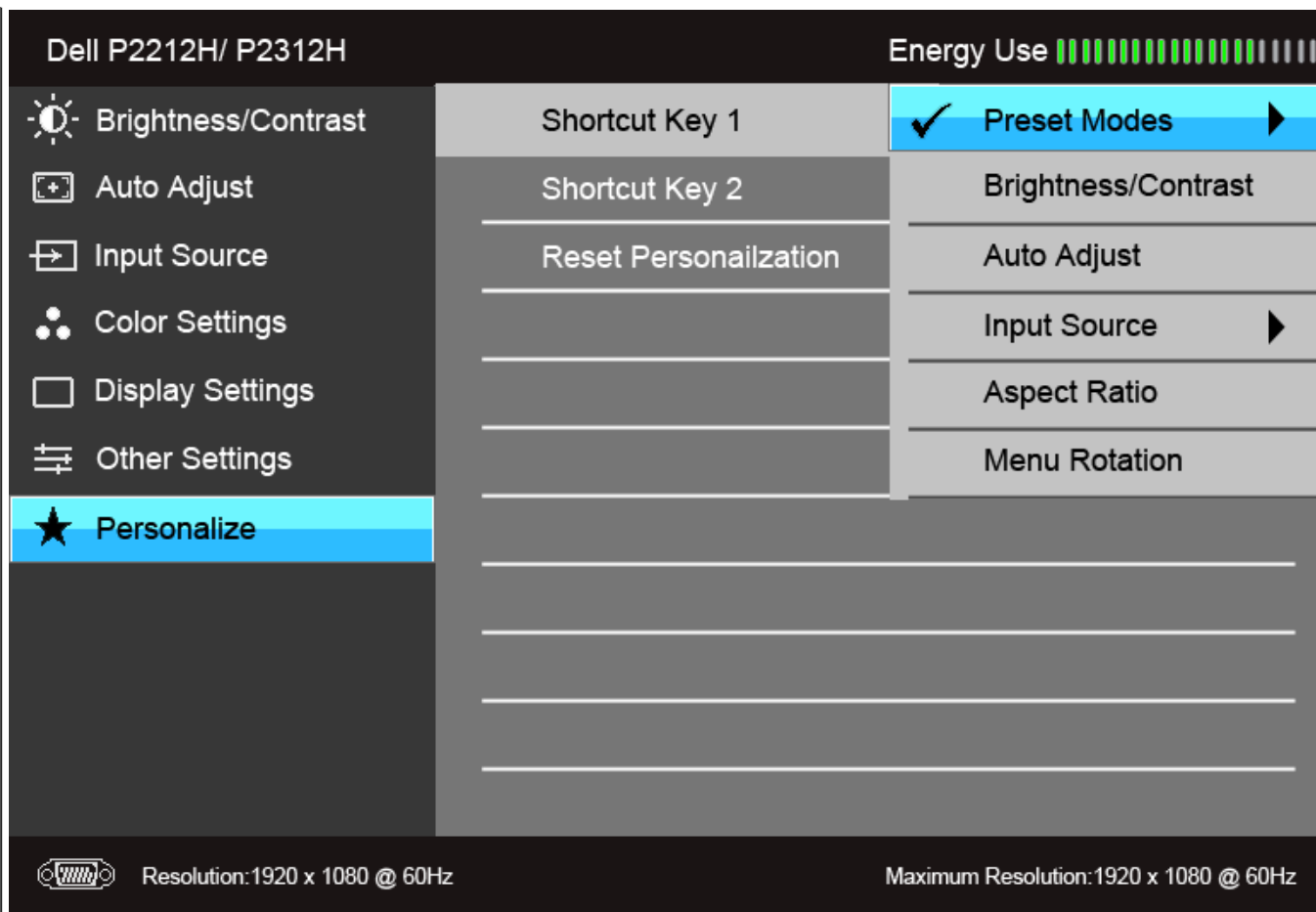

 **注意** 此顯示器的內建功能可自動校正亮度 以補償 LED 的老化。

## OSD 警告訊息

啟用 Energy Smart (智慧節能) 或 Dynamic Contrast (動態對比) 功能時 (在下列預設模式中 Game (遊戲) 或 Movie (電影)) 無法使用手動調整亮度。

## Dell P2212H/ P2312H

To allow manual adjustment of brightness, the Energy Smart /  
Dynamic Contrast will be switched off.

Do you want to continue?

No

Yes

當顯示器不支援特定的解析度模式時，您將會看到下列訊息。

## Dell P2212H/ P2312H

The current input timing is not supported by the monitor display. Please  
change your input timing to **1920x1080@60Hz** or any other monitor  
listed timing as per the monitor specifications.



這表示顯示器無法與從電腦所接收到的訊號進行同步化。請參見[顯示器規格](#)部分，取得此顯示器所支援的水平與垂直掃描頻率範圍。建議模式為1920 x 1080。  
在 DDC/CI 功能停用前您將看到下列訊息。



## Dell P2212H/ P2312H

The function of adjusting display setting using PC application will be disabled.

Do you wish to disable DDC/CI function?

No

Yes

當顯示器進入省電模式時 將會出現下列訊息

## Dell P2212H/ P2312H

Entering Power Save Mode.



請啟動電腦並喚醒顯示器存取[OSD](#)

若您按下電源按鈕以外的任何按鈕 根據所選擇的輸入不同 將會出現下列訊息

VGA/DVI -D 輸入

## Dell P2212H/ P2312H

There is no signal coming from your computer. Press any key on the keyboard or move the mouse to wake it up. If there is no display, press the monitor button now to select the correct input source on the On-Screen-Display menu.



VGA DVI-D

VGA DVI-D

如果選擇 或 輸入 而且 和 連接線尚未連接 則會出現以下所示的浮動對話方塊。

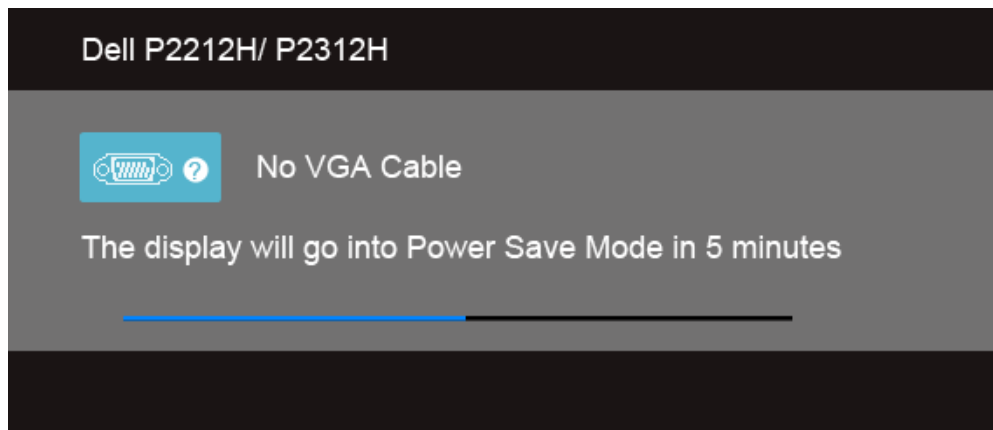

或

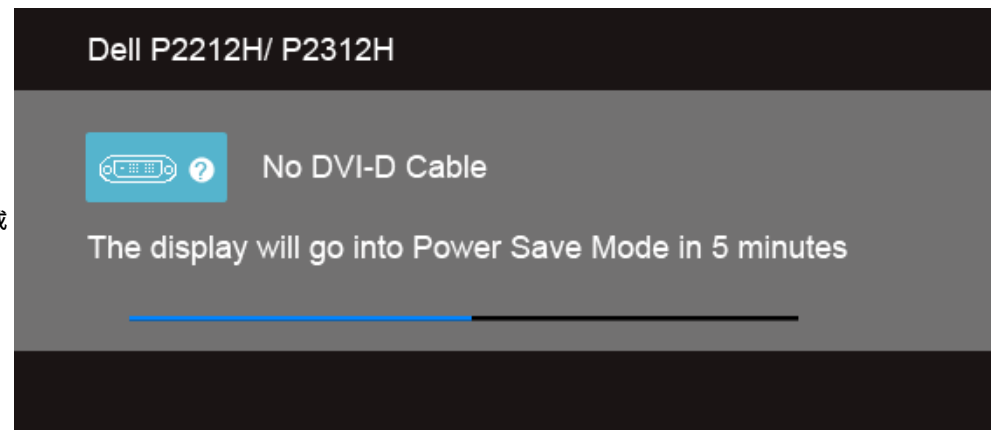

請參閱[解決問題](#)以取得更多資訊。

## PowerNap 軟體

PowerNap 軟體可在您剛購買的顯示器隨附的光碟中找到。

此軟體可為顯示器提供省電模式。利用省電模式 使用者可將顯示器設為在電腦進入螢幕省電模式時進入「Screen Dim (螢幕變暗)」或「Sleep (睡眠)」。

1. Screen Dim (螢幕變暗) - 顯示器會在電腦進入螢幕省電模式時調為最低亮度。
2. Sleep (睡眠) - 顯示器會在電腦進入螢幕省電模式時進入睡眠狀態。

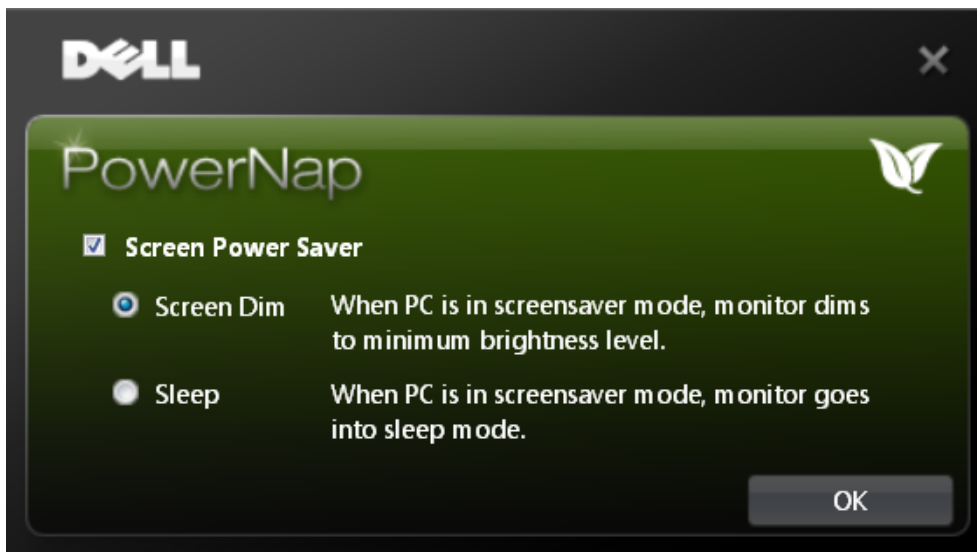

PowerNap 軟體有選項可查看是否有新的更新。請定期查看 以瞭解軟體是否有新的更新。

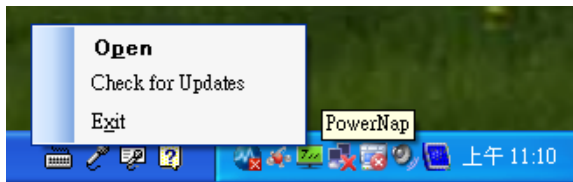

**注意** 安裝之後 電腦會為 PowerNap 建立一個桌面捷徑 並在「開始」功能表下建立一個捷徑。  
作業系統支援 Windows XP (32 位元和 64 位元)、Vista (32 位元和 64 位元)、Windows 7 (32 位元和 64 位元)  
視訊介面支援 僅 VGA 和 DVI。

最新版本的 PowerNap 軟體可從 Dell 網站下載。

軟體下載步驟

1. 進入 <http://www.support.dell.com>
2. 在「Drivers and downloads (驅動程式和下載)」標籤下方 選取「Monitor Drivers (顯示器驅動程式)」
3. 選取顯示器型號 - PowerNap Application
4. 下載並安裝應用程式

## Enhanced Menu Rotation 軟體

Enhanced Menu Rotation 內建於 PowerNap 軟體 可讓您從 OSD 功能表中旋轉顯示器的畫面。選取「Landscape (橫向)」或「Portrait (直向)」 顯示器畫面便會隨之切換。

下圖顯示 Enhanced Menu Rotation (透過 OSD 功能表切換 Enhanced Menu Rotation 功能) 的螢幕截圖

Dell P2212H/ P2312H Energy Use 

Brightness/Contrast	Language	English
Auto Adjust	Menu Transparency	20
Input Source	Menu Timer	20 s
Color Settings	Menu Lock	Unlock
Display Settings	<b>Menu Rotation</b>	
Other Settings	Energy Smart	Off
Personalize	Power Save Audio	
	DDC/CI	Enable
	LCD Conditioning	Disable
	Factory Reset	Reset All Settings

Resolution: 1920 x 1080 @ 60Hz Maximum Resolution: 1920 x 1080 @ 60Hz



#### 注意

作業系統支援 Windows XP (32 位元和 64 位元)、Vista (32 位元和 64 位元)、Windows 7 (32 位元和 64 位元)

視訊介面支援 僅 VGA 和 DVI。

如果畫面未旋轉 可能需要更新顯示卡驅動程式或安裝 PowerNap 應用程式。

- 如果您擁有 Dell 桌上型電腦或筆記型電腦
  - 進入 [support.dell.com](http://support.dell.com) 輸入服務標籤 然後下載顯示卡適用的最新驅動程式。
- 如果您擁有 Dell 以外的電腦 (桌上型或筆記型)
  - 進入電腦的支援網站 然後下載最新的顯示卡驅動程式。
  - 進入顯示卡的網站 然後下載最新的顯示卡驅動程式。
- 如需下載 PowerNap 軟體的相關指示 請參閱 [PowerNap 軟體](#)。

## 設定最大解析度

在 Windows XP 中

1. 在桌面上按一下右鍵並選擇內容。
2. 選擇設定值標籤。
3. 將螢幕解析度設定為 1920 x 1080。

4. 按一下確定。

在 Windows Vista® 或 Windows® 7 中

1. 在桌面上按一下右鍵 然後選擇個人化。
2. 按一下變更顯示設定。
3. 按下並按住滑鼠左鍵 將捲軸向右移動 然後將螢幕解析度調整為 1920 x 1080。
4. 按一下確定。

若您未看到 1920 x 1080 選項 您可能必須更新顯示卡的驅動程式。請依照您電腦的狀況 完成下列其中一項程序。

若您有 Dell 桌上型或可攜式電腦

- 請上網至[support.dell.com](http://support.dell.com) 輸入您的服務標籤 然後下載最新的顯示卡驅動程式。

若您使用的是非Dell電腦 可攜式或桌上型電腦

- 請至您電腦的支援網站下載最新的顯示卡驅動程式。
- 請至您顯示卡的網站下載最新的顯示卡驅動程式。

## 使用Dell Soundbar 選購

Dell Soundbar 是一套雙聲道系統 可讓您安裝於 Dell 平面顯示器上。Soundbar 具有一個音量旋鈕與開啟 關閉控制按鈕 可調整個系統的音量 以及一個藍色 LED 電源指示燈 和兩個耳機插孔。

---

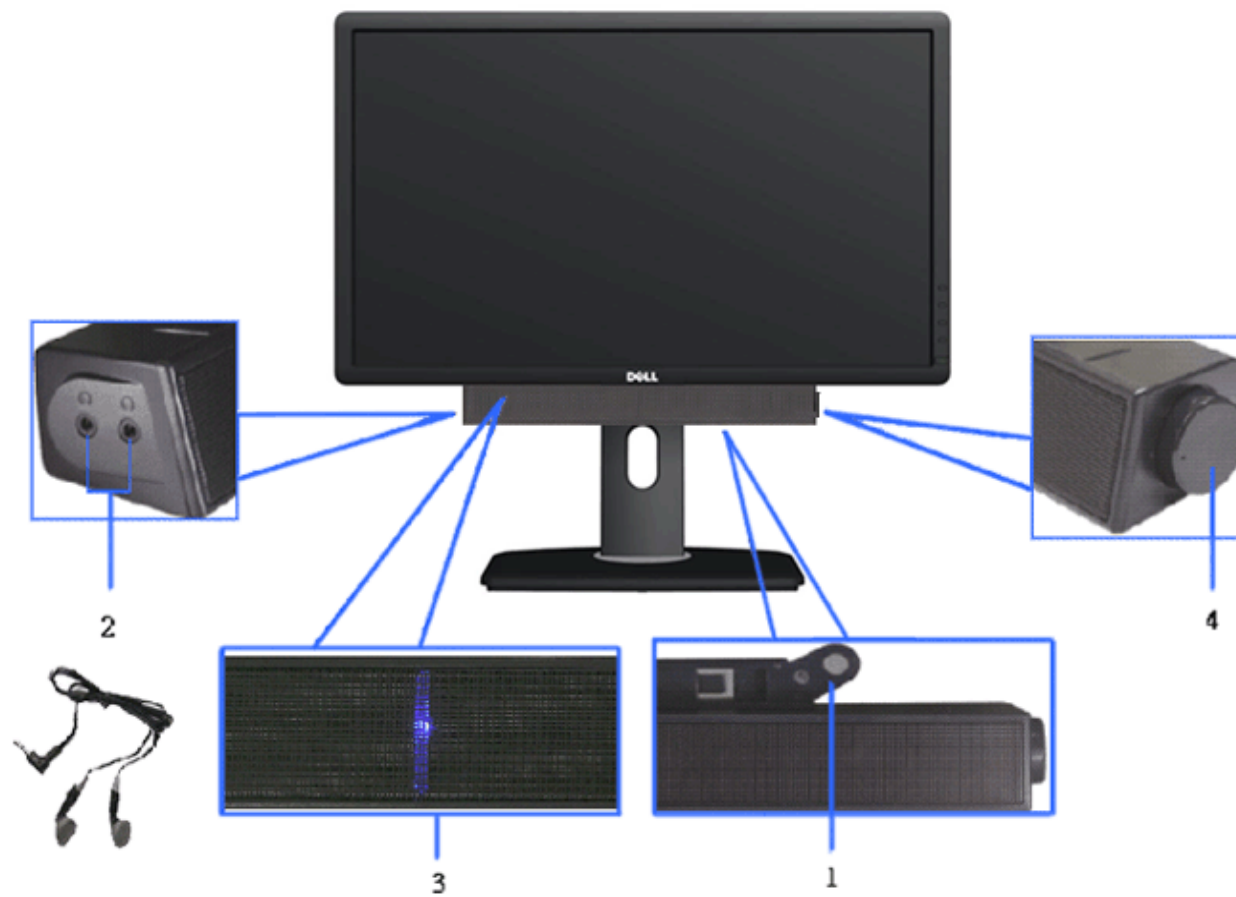

1. 連接機構
2. 耳機連接器
3. 電源指示燈
4. 電源 音量控制

## 使用傾斜、旋轉和垂直展開功能

 **注意** 此適用於含腳座的螢幕。購買其他腳座時 請參閱相應的腳座安裝指南 以瞭解安裝說明。

### 傾斜、旋轉

支架連接到顯示器上時 您還可以傾斜及旋轉顯示器 以找出最舒適的觀賞角度。

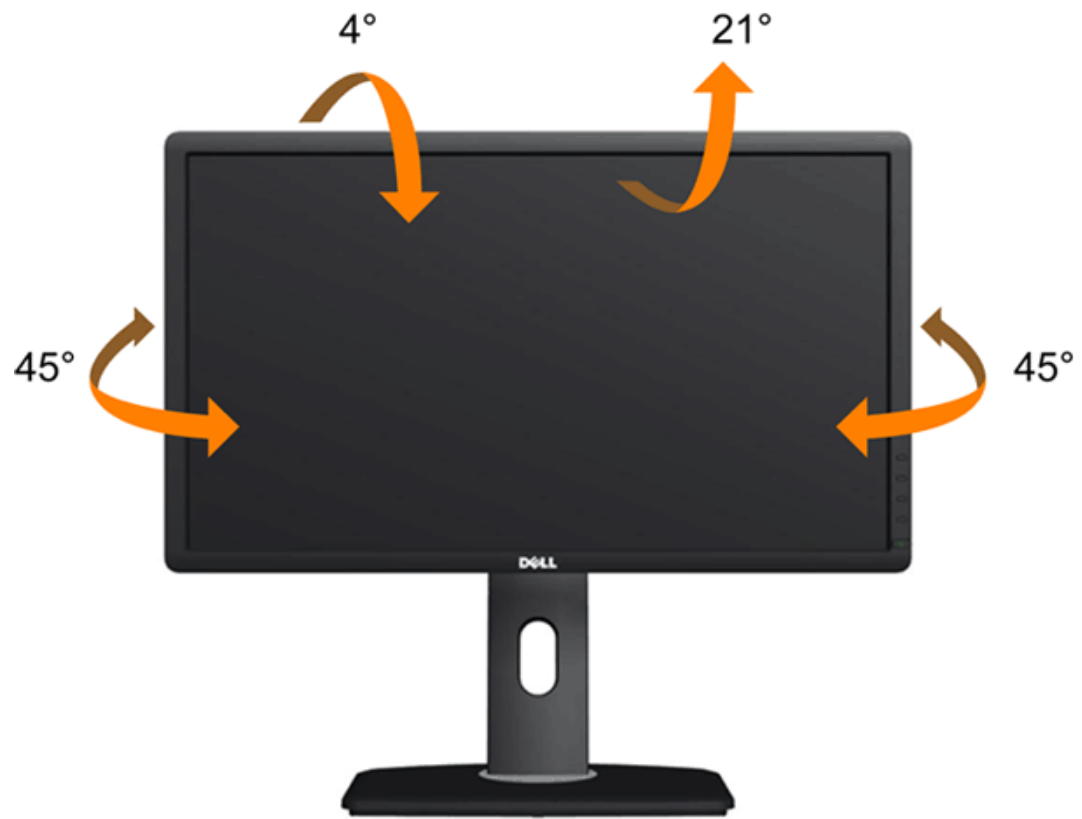

 **注意** 顯示器從工廠出貨時並未連接底座。

## 垂直延展

 **注意** 支架的垂直展開高度最大為 130 mm。下圖顯示了如何垂直展開支架。



---

## 旋轉顯示器

在您旋轉顯示器之前，您的顯示器應完全垂直伸展 [垂直伸展](#) 並完全傾斜 [傾斜](#) 以避免撞擊顯示器的底邊。



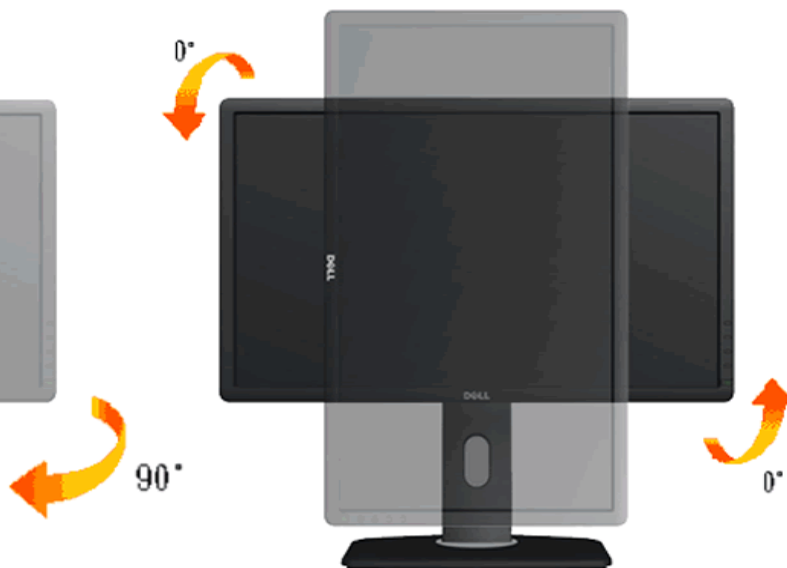
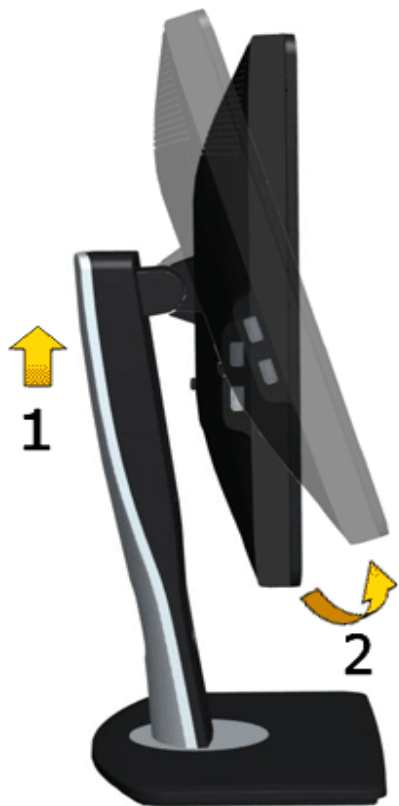

 **注意** 欲在您的 Dell 電腦上使用顯示旋轉功能 風景與肖像檢視 您需要 更新顯卡驅動程式(顯示器未隨附)。欲下載顯卡驅動程式 請至 [support.dell.com](http://support.dell.com) 並在下載區的視訊驅動程式找到最新的驅動程式

## 調整您系統的旋轉顯示設定

在旋轉您的顯示器之後 您必須完成下方程序以調整您系統的旋轉顯示設定。

 **注意** 若您 使用非 Dell 電腦 您必須至顯卡驅動程式網站或您電腦製造商網站取得有關旋轉作業系統的資訊。

欲調整旋轉顯示設定

1. 請在桌面上按一下右鍵 然後按一下內容。
2. 在 設定 分頁上 按一下 進階。
3. 若您使用 ATI 圖形卡 請選擇旋轉選項並設定偏好的旋轉。  
若您使用 nVidia 圖形卡 請選擇 nVidia 選項 在左手列選擇 NVRotate 接著選擇偏好的旋轉。  
若您使用 Intel® 圖形卡 請選擇 Intel 圖形選項 請點選圖形屬性 選擇旋轉選項 接著設定偏好的旋轉。

 **注意** 若您未見旋轉選項或旋轉不正確 請至 [support.dell.com](http://support.dell.com) 並下載您圖形卡的最新驅動程式。

---

[回到內容頁](#)

## 疑難排解

### Dell™ P2212H/P2312H 顯示器使用手冊

- [自我測試](#)
- [內建診斷工具](#)
- [常見問題](#)
- [產品規格問題](#)
- [通用序列匯排流特定問題](#)
- [Dell Soundbar 問題](#)

 **警告** 在您開始執行此部分的任何程序之前 請先仔細閱讀並遵守[安全指示](#)。

## 自我測試

您的顯示器具備可讓您檢查顯示器功能是否正常的自我測試功能。若您的顯示器與電腦已正確連接 但顯示器螢幕依然不亮 請您依照以下步驟執行顯示器自我測試

1. 關閉電腦與顯示器。
2. 從電腦或顯示器後方拔除視訊連接線。為確保正確的自我測試操作 請將數位 白色連接器 與類比 藍色連接器 連接線自電腦後方拔除。
3. 啟動顯示器。

若顯示器正常運作但無法感應到影像訊號 螢幕上便會出現浮動對話方塊 黑底 。在自我測試模式中時 LED 電源指示燈會維持綠色。此外 根據所選擇的輸入來源 以下所示的其中一個對話會持續於螢幕上捲動。

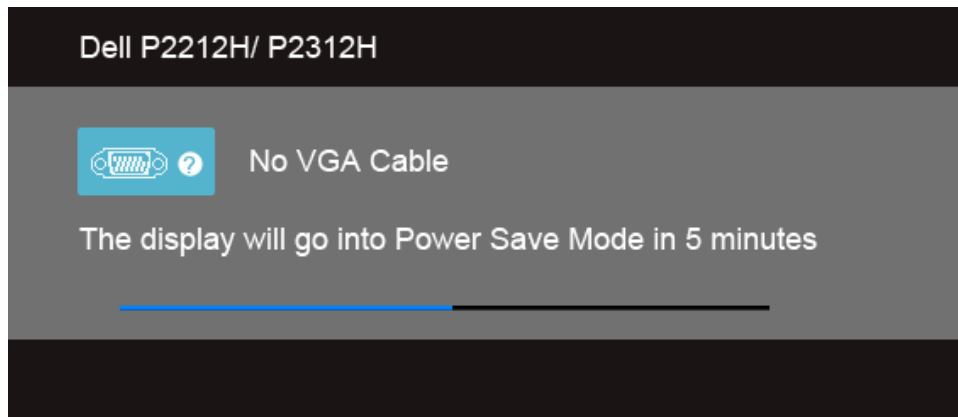

或

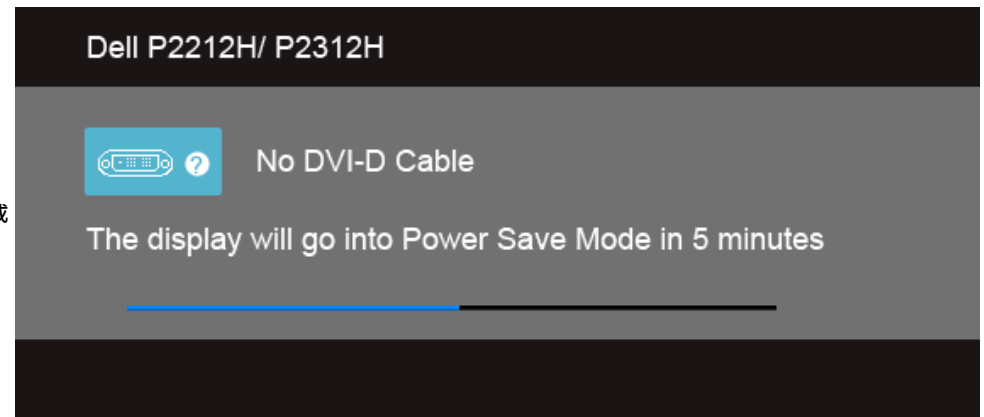

4. 若視訊線纜連結中斷或損壞 在正常的系統運作期間亦將顯示此方塊。
5. 請關閉顯示器並重新連接視訊連接線 然後開啟電腦與顯示器的電源。

若執行上述步驟後顯示器畫面依然空白 由於您的顯示器運作正常 因此請檢查視訊控制器與電腦。

## 內建診斷工具

您的顯示器配備了內建診斷工具 可協助您判斷螢幕異常現象是顯示器的問題 或是電腦與視訊卡的問題。

 **注意** 您只有在拔除視訊連接線並且在顯示器處於自我測試模式時 才可執行內建診斷作業。



如欲執行內建診斷作業

1. 請確定螢幕畫面是乾淨的。螢幕表面沒有灰塵微粒。
2. 從電腦或顯示器後方拔除視訊連接線。顯示器便會進入自我測試模式。
3. 同時按住前面板上的按鈕 1 與按鈕 4，保持 2 秒鐘。便會出現灰色畫面。
4. 請小心檢查畫面上的異常現象。
5. 再按一次前面板上的按鈕 4。螢幕的色彩便會變成紅色。
6. 請檢查顯示畫面上的異常現象。
7. 請重複步驟 5 及 6 以綠色、藍色、黑色與白色畫面檢查顯示器。

當白色螢幕出現時 即表示測試作業已經完成。如欲退出測試作業 請再按一次按鈕 4。

若您使用內建診斷工具時並未偵測到任何螢幕異常現象 即表示顯示器運作正常。請檢查顯示卡與電腦。

## 常見問題

下表所列是有關於您可能遭遇的常見顯示器問題與可能解決方法的一般資訊。

一般徵兆	問題說明	可能的解決方法
無視訊 電源 LED 指示燈熄滅	無影像	<ul style="list-style-type: none"> <li>• 請確定連接顯示器與電腦的視訊連接線已正確連接並固定。</li> <li>• 請藉由使用其他電器設備以確認電源插座是否正確運作。</li> <li>• 請確定完全壓下電源按鈕。</li> <li>• 請確定透過輸入訊源選擇鈕選擇正確的輸入訊源。</li> </ul>
無視訊 電源 LED 指示燈亮起	無影像或沒有亮度	<ul style="list-style-type: none"> <li>• 透過 OSD 提高亮度與對比控制。</li> <li>• 執行顯示器自我測試功能檢查。</li> <li>• 檢查視訊連接線接頭針腳是否有彎曲或斷裂。</li> <li>• 執行內建診斷作業。</li> <li>• 請確定透過輸入訊源選擇鈕選擇正確的輸入訊源。</li> </ul>

聚焦不理想	影像模糊、不清楚或有重影	<ul style="list-style-type: none"> <li>透過 OSD 執行自動調整。</li> <li>透過 OSD 調整相位與像素時脈控制。</li> <li>去除視訊延長線。</li> <li>將顯示器重設為出廠設定值。</li> <li>變更視訊解析度為正確的長寬比 (16 : 9)。</li> </ul>
抖動 視訊跳動	影像出現波紋或細微移動	<ul style="list-style-type: none"> <li>透過 OSD 執行自動調整。</li> <li>透過 OSD 調整相位與像素時脈控制。</li> <li>將顯示器重設為出廠設定值。</li> <li>檢查環境因素。</li> <li>移至另一個房間再次進行測試。</li> </ul>
像素遺失	LCD 螢幕出現斑點	<ul style="list-style-type: none"> <li>關閉電源 然後重新開啟。</li> <li>像素永久熄滅的現象是源自於 LCD 技術的先天瑕疵。</li> <li>有關Dell 顯示器質量和圖元的詳情 如需更多資訊 請參閱 Dell 支援網站 <a href="http://support.dell.com">support.dell.com</a>。</li> </ul>
固定像素	LCD 螢幕出現亮點	<ul style="list-style-type: none"> <li>關閉電源 然後重新開啟。</li> <li>像素永久熄滅的現象是源自於 LCD 技術的先天瑕疵。</li> <li>有關Dell 顯示器質量和圖元的詳情 如需更多資訊 請參閱 Dell 支援網站 <a href="http://support.dell.com">support.dell.com</a>。</li> </ul>
亮度問題	影像太暗或太亮	<ul style="list-style-type: none"> <li>將顯示器重設為出廠設定值。</li> <li>透過 OSD 執行自動調整。</li> <li>透過 OSD 調整亮度與對比控制。</li> </ul>
圖形失真	螢幕未正確置中	<ul style="list-style-type: none"> <li>將顯示器重設為出廠設定值。</li> <li>透過 OSD 執行自動調整。</li> <li>透過 OSD 調整畫面水平與垂直位置。</li> </ul> <p><b>注意</b> 當使用 DVI-D 輸入時 無法進行位置調整。</p>
水平 垂直線條	螢幕上出現一條或多條線段	<ul style="list-style-type: none"> <li>將顯示器重設為出廠設定值。</li> <li>透過 OSD 執行自動調整。</li> <li>透過 OSD 調整相位與像素時脈控制。</li> <li>執行顯示器自我測試功能檢查 並確定這些線條是否也在自我測試模式中出現。</li> <li>檢查視訊連接線接頭針腳是否有彎曲或斷裂。</li> <li>執行內建診斷作業。</li> </ul> <p><b>注意</b> 當使用 DVI-D 輸入時 無法調整像素時脈和相位。</p>
同步化問題	畫面雜亂或分割	<ul style="list-style-type: none"> <li>將顯示器重設為出廠設定值。</li> <li>透過 OSD 執行自動調整。</li> <li>透過 OSD 調整相位與像素時脈控制。</li> <li>執行顯示器自我測試功能檢查 確定自我測試模式中是否也出現雜亂的畫面。</li> <li>檢查視訊連接線接頭針腳是否有彎曲或斷裂。</li> <li>在安全模式中重新啟動電腦。</li> </ul>
安全相關問題	明顯冒煙或火花	<ul style="list-style-type: none"> <li>請勿執行任何疑難排解步驟。</li> <li>請立即聯絡 Dell。</li> </ul>
週期性問題	顯示器故障出現與消失	<ul style="list-style-type: none"> <li>請確定連接顯示器與電腦的視訊連接線已正確連接並固定。</li> <li>將顯示器重設為出廠設定值。</li> <li>執行顯示器自我測試功能檢查 並確定自我測試模式中是否也出現週期性問題。</li> </ul>
遺失顏色	圖片遺失顏色	<ul style="list-style-type: none"> <li>執行顯示器自我測試功能檢查。</li> <li>請確定連接顯示器與電腦的視訊連接線已正確連接並固定。</li> <li>檢查視訊連接線接頭針腳是否有彎曲或斷裂。</li> </ul>
顏色錯誤	圖片顏色不佳	<ul style="list-style-type: none"> <li>將顏色設定 OSD 中的顏色設定模式根據應用程式改變至圖形或視訊。</li> <li>請嘗試顏色設定 OSD 中不同的顏色預設設定。若顏色管理已關閉 請調整顏色設定 OSD 中的 R/G/B 值。</li> </ul>

		<p>在進階設定 OSD 中 將輸入顏色格式變更為 PC RGB 或 YPbPr。</p> <ul style="list-style-type: none"> <li>執行內建診斷作業。</li> </ul>
靜態影像的殘影長時間停留於顯示器上	來自靜態影像的模糊陰影顯示於螢幕上	<ul style="list-style-type: none"> <li>任何時候當您不使用監視器時 請使用「電源管理」功能以關閉監視器電源 相關詳細資訊 請參閱<a href="#">電源管理模式</a>。</li> <li>此外 請使用不停變化的螢幕保護程式。</li> </ul>

## 產品規格問題

特殊徵兆	問題說明	可能的解決方法
螢幕影像太小	影像在螢幕中央 但未填滿整個可視區域。	<ul style="list-style-type: none"> <li>檢查影像設定 OSD 中的「調整比例」設定。</li> <li>將顯示器重設為出廠設定值。</li> </ul>
無法使用前面板上的按鈕調整顯示器	OSD 未出現於螢幕上。	<ul style="list-style-type: none"> <li>請關閉顯示器並拔除電源線 然後重新插上電源線並開啟顯示器電源。</li> <li>檢查 OSD 選單是否被鎖定。若是 按住電源按鈕上方的按鈕 10 秒鐘解鎖。參見<a href="#">功能表鎖定</a>。</li> </ul>
在按下使用者控制時 無輸入訊號	無圖片時 LED 光源為藍色。	<ul style="list-style-type: none"> <li>請檢查訊號來源。請移動滑鼠或按下鍵盤上任一鍵 以確定電腦不在省電模式中。</li> <li>請檢查訊號連接線是否正確連接 如有需要請重新插入訊號線。</li> <li>將電腦或視訊放映機重新啟動。</li> </ul>
圖片未填滿整個螢幕。	圖片無法填滿整個螢幕的高度或寬度。	<ul style="list-style-type: none"> <li>由於 DVD 有不同的視訊格式 畫面比例 因此顯示器可以全螢幕播放影像。</li> <li>執行內建診斷作業。</li> </ul>

 **注意** 當選擇 DVI-D 模式時 無法使用自動調整功能。

## 通用串列匯排流 USB 特定問題

特殊徵兆	問題說明	可能的解決方法
USB 介面無作用	USB 周邊設備無作用	<ul style="list-style-type: none"> <li>確認您的顯示器電源為開啟。</li> <li>將上載連接線重新連接至您的電腦。</li> <li>重新連接 USB 周邊 下載連接器 。</li> <li>關閉然後再度開啟顯示器。</li> <li>重新啟動電腦。</li> <li>部分 USB 裝置如外部可攜式硬碟機需要較高的電流 直接將裝置連接至電腦系統。</li> </ul>
高速 USB 2.0 介面緩慢。	高速 USB 2.0 周邊運作緩慢或完全無作用	<ul style="list-style-type: none"> <li>確認您的電腦為 USB 2.0 相容。</li> <li>部分電腦有 USB 2.0 與 USB 1.1 埠。 確認使用正確的 USB 埠。</li> <li>將上載連接線重新連接至您的電腦。</li> <li>重新連接 USB 周邊 下載連接器 。</li> <li>重新啟動電腦。</li> </ul>

## Dell Soundbar 問題

一般徵兆	問題說明	可能的解決方法
沒有聲音	沒有為 Soundbar 提供電源 - 電源指示燈未亮起。	<ul style="list-style-type: none"> <li>將 Soundbar 上的電源 音量旋鈕朝順時針方向轉動至中央位置 檢查 Soundbar 前面的電源指示燈 藍色 LED 是否亮起。</li> <li>確認音效列的電源線插入轉接器中。</li> </ul>
沒有聲音	Soundbar 有獲得電力供應 - 電源指示燈	<ul style="list-style-type: none"> <li>將音訊輸入連接線插入電腦的音訊輸出插孔。</li> <li>Windows</li> </ul>

	亮起。	<p>將所有的 音量控制設定為最高。</p> <ul style="list-style-type: none"> <li>• 播放電腦上的某些聲音內容 例如音樂 CD 或 MP3 。</li> <li>• 將 Soundbar 上的電源 音量旋鈕朝順時針方向轉動至較高音量設定等級的位置。</li> <li>• 清潔並重新插上聲音輸入插頭。</li> <li>• 使用另一個聲音來源測試 Soundbar 例如可攜式CD播放機 。</li> </ul>
聲音失真	使用電腦的音效卡做為聲音來源。	<ul style="list-style-type: none"> <li>• 清除 Soundbar 與使用者之間的所有障礙物。</li> <li>• 確認已將聲音連接插頭完全插入音效卡的插孔中。</li> <li>• 將所有的 Windows 音量控制設定為中間等級。</li> <li>• 降低聲音應用程式的音量。</li> <li>• 將 Soundbar 上的電源 音量旋鈕朝逆時針方向轉動至較低音量設定等級的位置。</li> <li>• 清潔並重新插上聲音輸入插頭。</li> <li>• 為電腦音效卡執行疑難排解。</li> <li>• 使用另一個聲音來源測試 Soundbar 例如可攜式 CD 播放機、MP3 播放機 。</li> </ul>
聲音失真	使用其他聲音來源。	<ul style="list-style-type: none"> <li>• 清除 Soundbar 與使用者之間的所有障礙物。</li> <li>• 確認已將聲音連接插頭完全插入聲音來源的插孔中。</li> <li>• 降低聲音來源的音量。</li> <li>• 將 Soundbar 上的電源 音量旋鈕朝逆時針方向轉動至較低音量設定等級的位置。</li> <li>• 清潔並重新插上聲音輸入插頭。</li> </ul>
聲音輸出不平衡	Soundbar 只有一側輸出聲音。	<ul style="list-style-type: none"> <li>• 清除 Soundbar 與使用者之間的所有障礙物。</li> <li>• 確認已將聲音連接插頭完全插入音效卡或聲音來源的插孔中。</li> <li>• 將所有的 Windows 聲音平衡控制 左-右 設定為中間等級。</li> <li>• 清潔並重新插上聲音輸入插頭。</li> <li>• 為電腦音效卡執行疑難排解。</li> <li>• 使用另一個聲音來源測試 Soundbar 例如可攜式CD播放機 。</li> </ul>
聲音微弱	聲音過小。	<ul style="list-style-type: none"> <li>• 清除 Soundbar 與使用者之間的所有障礙物。</li> <li>• 將 Soundbar 上的電源 音量旋鈕朝順時針方向轉動至最高音量設定等級的位置。</li> <li>• 將所有的 Windows 音量控制設定為最高等級。</li> <li>• 提高聲音應用程式的音量。</li> <li>• 使用另一個聲音來源測試 Soundbar 例如可攜式 CD 播放機、MP3 播放機 。</li> </ul>

[回到內容頁](#)

[回到內容頁](#)

## 附錄

Dell™ P2212H/P2312H 顯示器使用指南

- [安全指示](#)
- [FCC聲明 僅針對美國](#)
- [與Dell聯絡](#)

---

### 警告：安全資訊

 **警告：**執行本說明文件中未指定的控制作業、調整方式或程序 可能會使您暴露在觸電、電氣傷害與/或機械傷害的危險中。

關於安全指示的資訊 請參閱產品資訊指南。

---

### FCC聲明 僅針對美國

關於FCC公告與其他管理資訊 請參見[http://www.dell.com/regulatory\\_compliance](http://www.dell.com/regulatory_compliance)網站上與產品符合哪些管理規定有關的資訊。

---

### 與Dell聯絡

美國的客戶請撥打800-WWW-DELL 800-999-3355 。

 **注意：**如果您無法上網 您可以在發票、裝箱明細表、帳單或Dell產品目錄上找到聯絡資訊。

Dell提供數種線上與電話式支援和服務選項。使用功能隨著國家和產品而異 有些服務在您的地區可能沒有提供。關於銷售、技術支援或客服的問題 請洽詢Dell

1. 請造訪[support.dell.com](http://support.dell.com)。
2. 請在頁面底部的選擇國家/地區下拉式選單中確認您的國家或地區。
3. 按一下頁面左側的聯絡我們。
4. 視需要選擇適當的服務或支援的連結。
5. 選擇您方便與Dell聯絡的方式。

---

[回到內容頁](#)



[回到內容頁](#)

## 安裝您的顯示器

Dell™ P2212H/P2312H 顯示器

---

### 若您有Dell™桌上型或Dell™可攜式電腦 且有網際網路存取能力

1. 請至 <http://support.dell.com> 輸入您的服務標籤 然後下載最新的顯示卡驅動程式。
2. 為您的顯示配接卡安裝驅動程式之後 請再嘗試一次將解析度設定為 1920 x 1080。

 **注意** 若您無法將解析度設定為1920 x 1080 請與Dell™聯絡以取得與支援這些解析度的顯示配接卡有關的資訊。

---

[回到內容頁](#)

[回到內容頁](#)

## 安裝您的顯示器

Dell™ P2212H/P2312H 顯示器

---

### 若您是使用非Dell™桌上型電腦、可攜式電腦或顯示卡

在 Windows XP 中

1. 在桌面上按一下右鍵並按一下內容。
2. 選擇設定值標籤。
3. 選擇 進階。
4. 從視窗最上面的說明中辨識出您的顯示卡控制器提供廠商 例如NVIDIA、ATI或Intel等等 。
5. 請參見顯示卡廠商網站以取得更新驅動程式的相關資訊 例如 <http://www.ATI.com>或<http://www.NVIDIA.com> )。
6. 為您的繪圖卡安裝驅動程式之後 請再嘗試一次將解析度設定為**1920 x 1080**。

在 Windows Vista® 或 Windows® 7 中

1. 在桌面上按一下右鍵 然後按一下個人化。
2. 按一下變更顯示設定。
3. 按一下進階設定。
4. 從視窗最上面的說明中辨識出您的顯示卡控制器提供廠商 例如NVIDIA、ATI或Intel等等 。
5. 請參見顯示卡廠商網站以取得更新驅動程式的相關資訊 例如 <http://www.ATI.com>或<http://www.NVIDIA.com> )。
6. 為您的繪圖卡安裝驅動程式之後 請再嘗試一次將解析度設定為**1920 x 1080**。



**注意** 若您無法將解析度設定為1920 x 1080 請與您電腦的製造商聯絡 或考慮購買支援1920 x 1080 影像解析度的顯示配接卡。

---

[回到內容頁](#)